



Руководство по сборке корпуса

Для модели: GG-CC120

Комплект для крепления 1



Винт для материнской платы x 18



Винт для блока питания x 4



Винт для HDD x 8



Медная стойка x 3



Винт для вентилятора (короткий) x 8

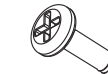

Винт для вентилятора (длинный) x 8



Стяжка для кабелей (3 x 150 мм) x 5

Схема подключения материнской платы 2

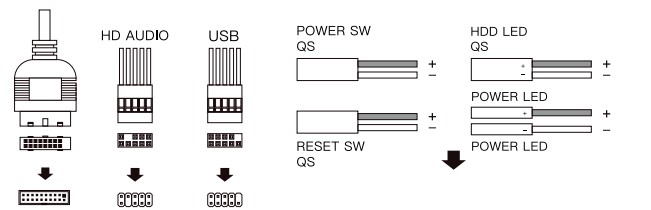

Пожалуйста, изучите руководство по подключению материнской платы, чтобы учесть все особенности подключения.

Размер устройства 3

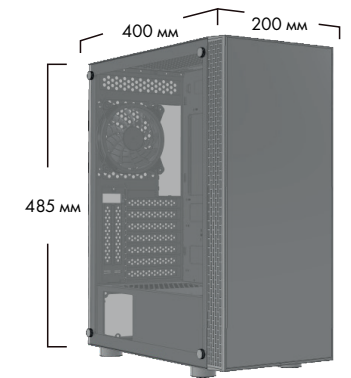

IO панель 4



Схема устройства 5



Схема разборки устройства 6

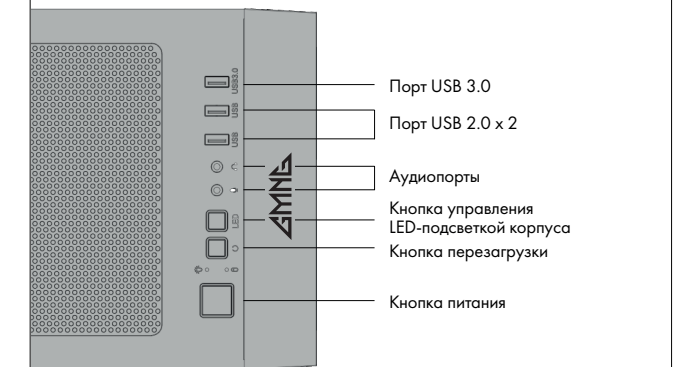

Установка боковых панелей 7

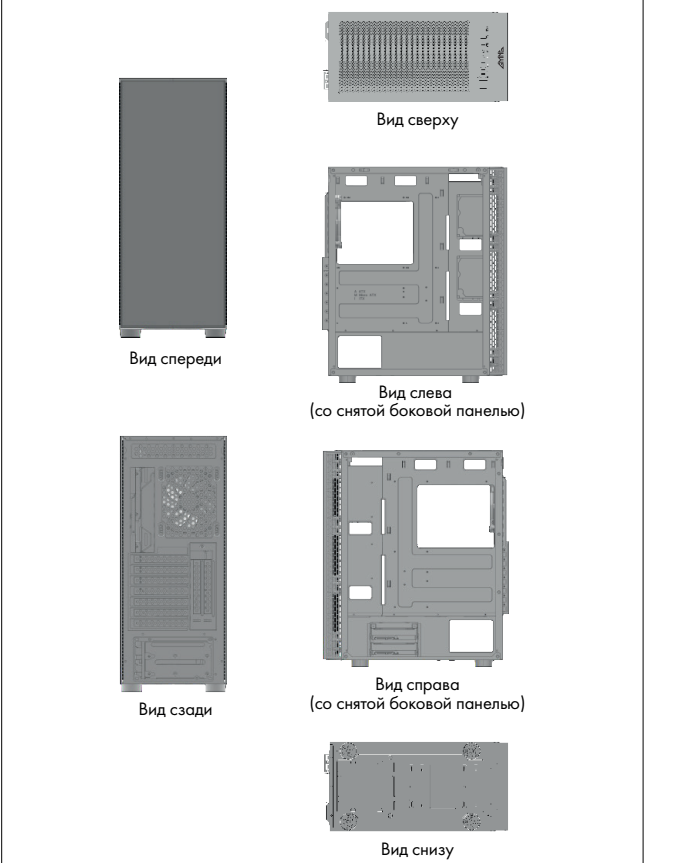
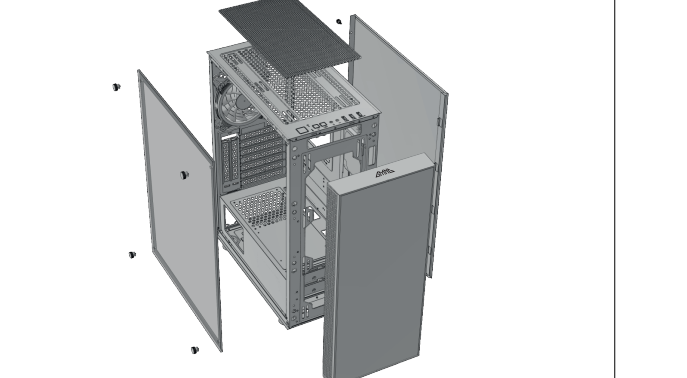

Установка блока питания 8



Установка материнской платы 9



Установка видеокарты 10



Снятие передней панели 11



Установка вентилятора 12



Установка системы жидкостного охлаждения 13

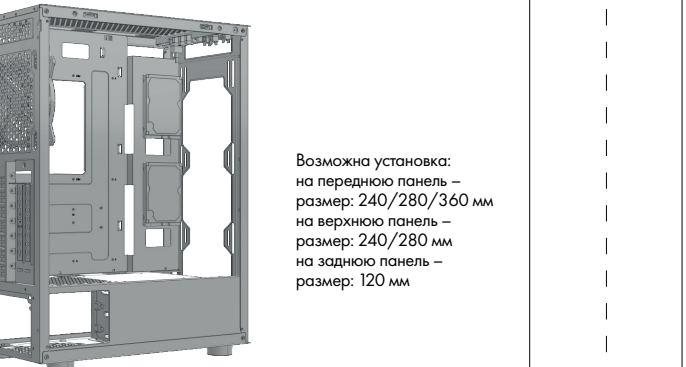

Установка SSD 14

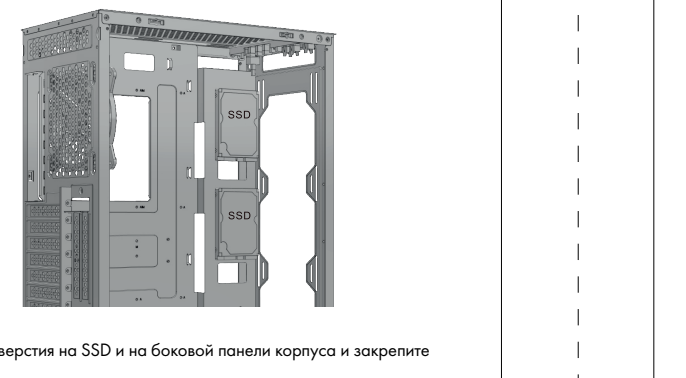

Установка HDD 15

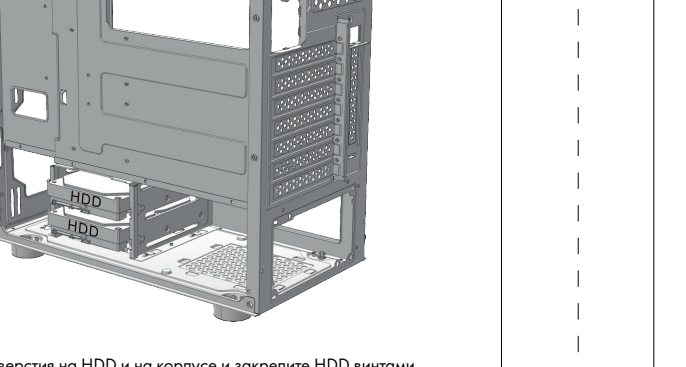

Подключение вентилятора и подсветки 16

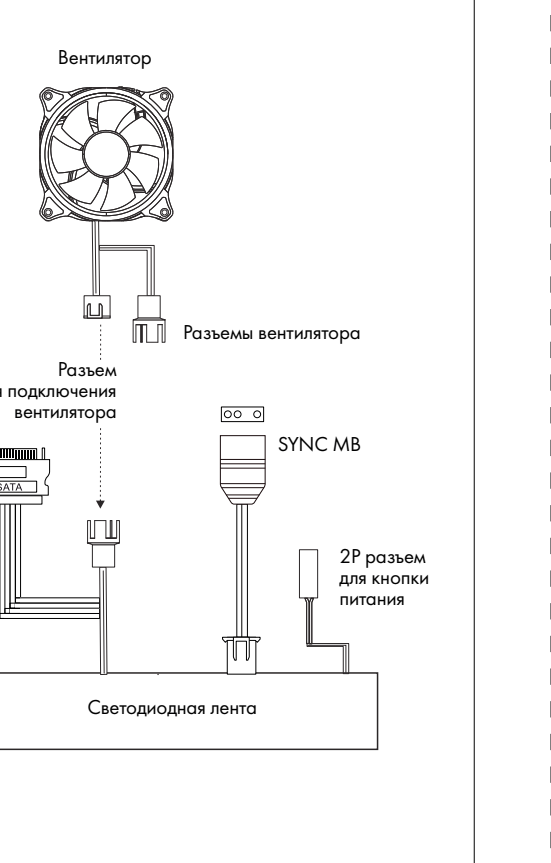



Корпусты құрастыру бойынша нұсқаулық

Модель үшін: GG-CC120

Бекітуге арналған жиынтық 1

Аналық тақша үшін бұрама x 18	Қуаттау блогы үшін бұрама x 4	HDD үшін бұрама x 8
Мыс тіреу x 3	Желдеткіш үшін бұрама (қысқа) x 8	Желдеткіш үшін бұрама (ұзын) x 8

Кәбілдерге арналған көргіш (3 x 150 мм) x 5

Аналық тақшаны қосу сызбасы 2

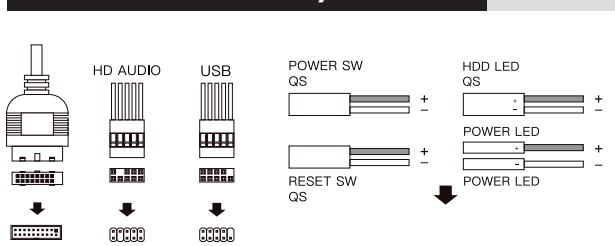

Қосудың барлық ерекшеліктерін ескеру үшін аналық тақшаны қосу жөніндегі нұсқаулықты оқып шығуыңызды сұраймыз.

Құрылғының өлшемі 3

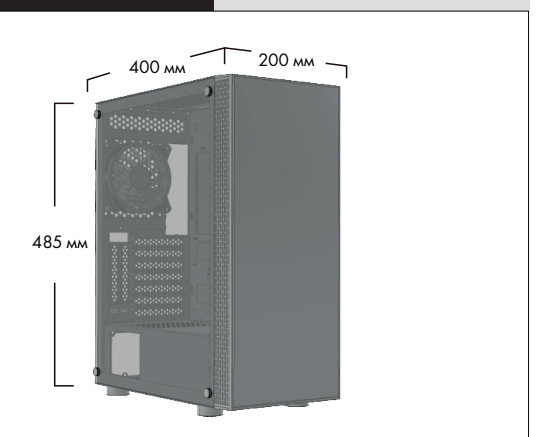

IO панель 4

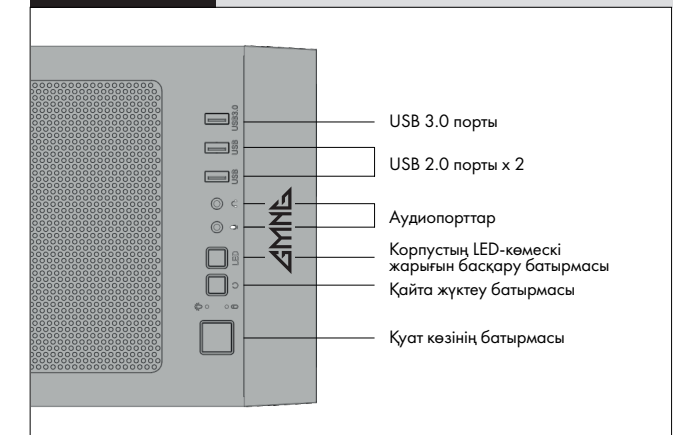

Құрылғының сызбасы 5

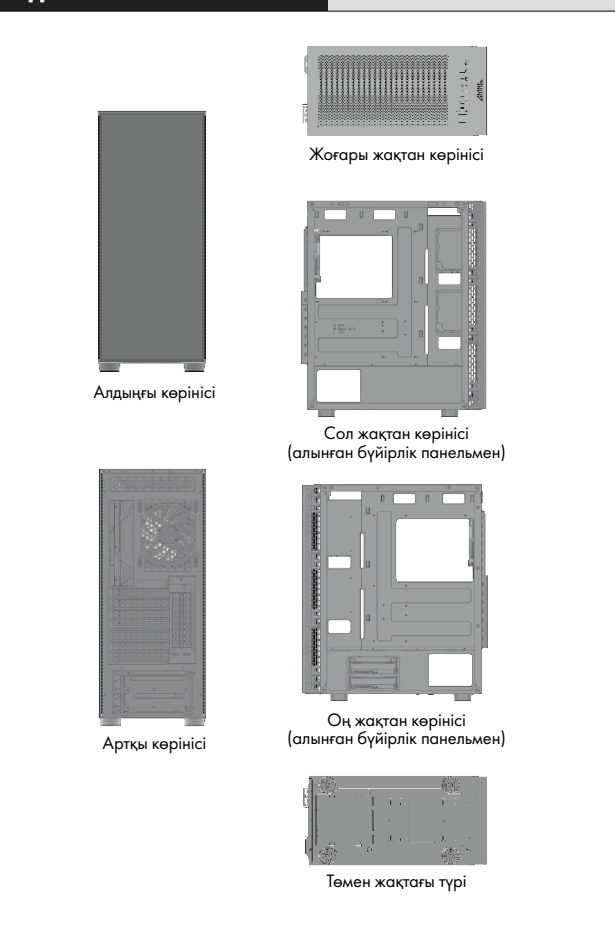

Құрылғыны бөлшектеу сызбасы 6

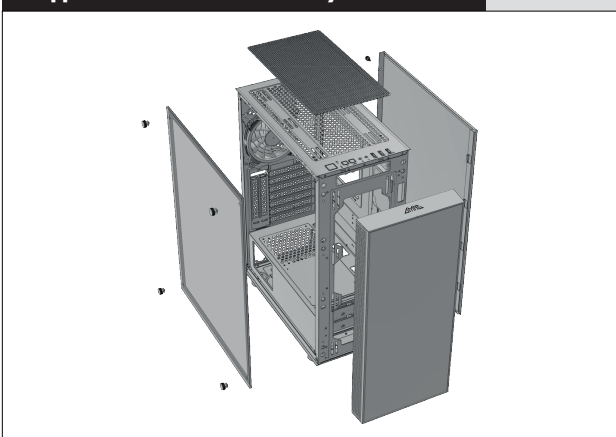

Бүйірлік панельдерді орнату 7

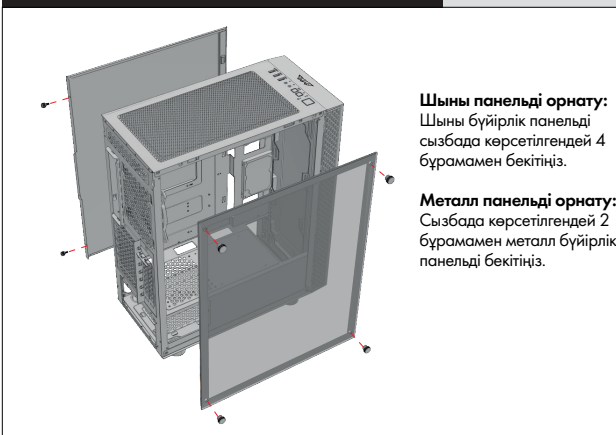

Қуат блогын орнату 8

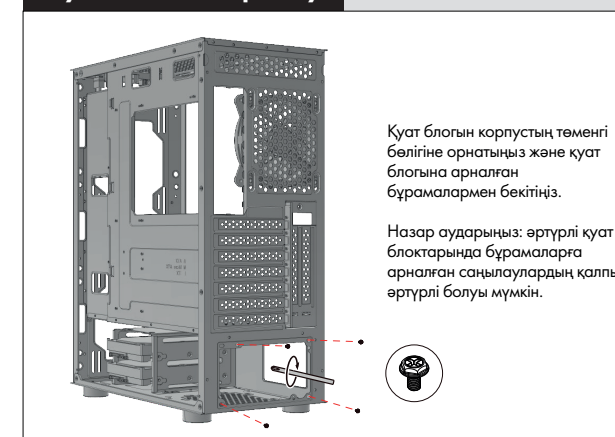

Аналық тақшаны орнату 9

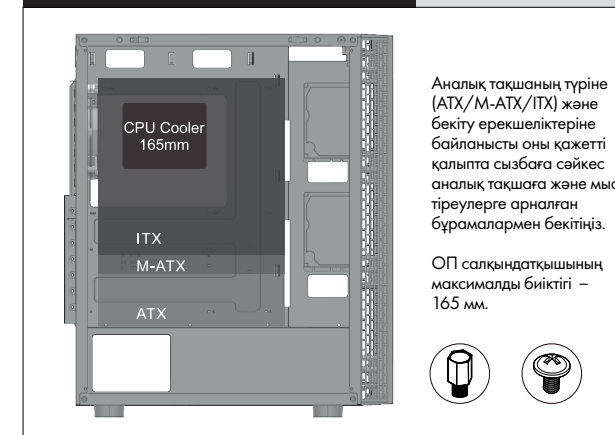

Бейне картаны орнату 10

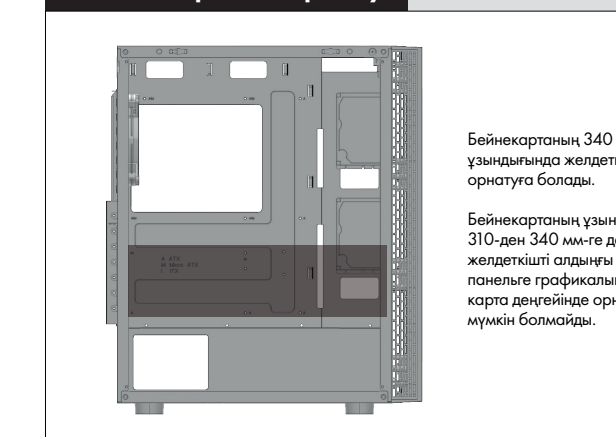

Алдыңғы панельді алу 11



Желдеткішті орнату 12



SSD орнату 14



HDD орнату 15



Желдеткішті мен көмескі жарықты қосу 16

