

Pioneer

Руководство Пользователя



*Кофеварка
CM111P*

Уважаемый покупатель!

Благодарим вас за выбор продукции, выпускаемой под торговой маркой **PIONEER**.

Мы рады предложить вам изделия, разработанные и изготовленные в соответствии с высокими требованиями к качеству, функциональности и дизайну. Мы уверены, что вы будете довольны приобретением изделия нашей фирмы.

Перед началом эксплуатации прибора внимательно прочитайте данное руководство, в котором содержится важная информация, касающаяся вашей безопасности, а также рекомендации по правильному использованию прибора и уходу за ним.

Позаботьтесь о сохранности настоящей Инструкции по эксплуатации, используйте ее в качестве справочного материала при дальнейшем использовании прибора.

СОДЕРЖАНИЕ

НАЗНАЧЕНИЕ	4
МЕРЫ ПРЕДОСТОРОЖНОСТИ И БЕЗОПАСНОСТИ	4
УСТРОЙСТВО ПРИБОРА.....	6
ПРОМЫВКА ПЕРЕД ПЕРВЫМ ИСПОЛЬЗОВАНИЕМ	7
ПРЕДВАРИТЕЛЬНЫЙ РАЗОГРЕВ.....	7
ПРИГОТОВЛЕНИЕ ЭСПРЕССО	8
ПРИГОТОВЛЕНИЕ КАПУЧИНО.....	9
ПОДОГРЕВ НАПИТКОВ ГОРЯЧИМ ПАРОМ	10
ЧИСТКА ПРИБОРА	10
УДАЛЕНИЕ НАКИПИ	11
УСТРАНЕНИЕ ПРОСТЫХ НЕИСПРАВНОСТЕЙ	12
БЕЗОПАСНАЯ УТИЛИЗАЦИЯ.....	13
ТЕХНИЧЕСКИЕ ХАРАКТЕРИСТИКИ.....	13
ИНФОРМАЦИЯ О СЕРТИФИКАТЕ СООТВЕТСТВИЯ.....	14
СЕРВИСНОЕ ОБСЛУЖИВАНИЕ	15

ПРИМЕЧАНИЕ:

Все изображения в данном руководстве приведены в качестве примеров, реальное изделие может отличаться от изображения.

НАЗНАЧЕНИЕ

Рожковая кофеварка предназначена для приготовления кофе из молотых кофейных зерен, вспенивания молока для приготовления кофе «Капучино» и подогрева напитков горячим паром.

Кофеварка разработана исключительно для бытового применения и должна быть использована строго по назначению. Кофеварка не предназначена для промышленного и коммерческого применения, а также для использования:

- в кухонных зонах для персонала в магазинах, офисах и прочих производственных помещениях;
- в фермерских домах;
- в гостиницах, отелях, пансионатах и других местах проживания.
- в сдаваемых в аренду комнатах.

Изготовитель не несет ответственности за любой ущерб, полученный в результате использования аппарата не по назначению.

МЕРЫ ПРЕДОСТОРОЖНОСТИ И БЕЗОПАСНОСТИ

Соблюдайте следующие рекомендации по безопасности использования прибора:

- Перед использованием прибора убедитесь, что характеристики вашей электросети соответствуют указанным на маркировке изделия.
- Кофеварка должна быть заземлена. В данном приборе используется заземляющий сетевой провод и вилка с заземляющим контактом. Вилка подсоединяется к розетке, которая должна быть правильно заземлена. Если вы не можете подключить прибор к соответствующей розетке, обратитесь к специалисту-электрику. Не пытайтесь самостоятельно переделать вилку или розетку.

- Розетка должна находиться в непосредственной близости от кофеварки, чтобы в случае необходимости можно было немедленно отключить прибор от электросети.
- При подключении прибора к электросети не рекомендуется использовать удлинитель, однако если это необходимо, убедитесь, что удлинитель рассчитан на потребляемую мощность прибора и обеспечивает надежное заземление.
- При подключении устройства к электрической сети не используйте переходники.
- Для дополнительной защиты в цепи питания целесообразно установить устройство защитного отключения (УЗО) с номинальным током срабатывания, не превышающим 30 мА. Для правильной установки УЗО обратитесь к специалисту.
- Рекомендуется регулярно чистить вилку питания от пыли, т. к. скопление пыли может привести к накоплению конденсата и последующему замыканию.
- При подключении к электросети и во время работы запрещается прикасаться к вилке и шнуру питания мокрыми руками.
- Перед подключением к электросети и отключением от нее отключите все рабочие режимы выключателями на корпусе.
- При отключении прибора от электросети не тяните за шнур или корпус прибора, беритесь только за вилку шнура питания.
- Не допускайте, чтобы шнур питания соприкасался с горячими поверхностями или острыми предметами.
- Не допускайте, чтобы шнур питания свисал с края стола. Дети или домашние животные могут

- потянуть за шнур и опрокинуть на себя емкость с горячей водой.
- Запрещается использовать неисправный прибор, в том числе с поврежденным сетевым шнуром, вилкой или неправильно функционирующий.
- Если кофеварка неисправна, не пытайтесь отремонтировать ее самостоятельно. Запрещается разбирать, вносить изменения в конструкцию или пытаться чинить прибор самостоятельно.
- В случае возникновения неисправностей следует обращаться в авторизованные сервисные центры. Неквалифицированный ремонт снимает прибор с гарантийного обслуживания.
- Во избежание поражения электрическим током запрещается использовать прибор в помещениях с высокой влажностью (например, в ванной комнате, в сырых подвальных помещениях), в непосредственной близости от душа, ванны, умывальника, кухонной раковины, бассейна, других емкостей с водой или источников влаги.
- Запрещается погружать сетевой шнур, вилку, само устройство в воду или другую жидкость или разбрызгивать на них жидкость.
- Не используйте прибор на открытом воздухе.
- Устройство должно устойчиво стоять на сухой, ровной, горизонтальной поверхности.
- Не ставьте прибор рядом с источниками тепла (электрической или газовой плитой, камином, отопительными приборами), не ставьте его на плиту или в духовку.
- Запрещается использовать аксессуар, не входящие в комплектацию прибора.
- Выключайте устройство из сети тогда, когда оно не используется, а также во время сборки или разборки.
- Перед чисткой отключите прибор от электросети и дайте ему остыть.
- Для приготовления кофе следует использовать свежую чистую питьевую воду комнатной температуры. Запрещается заливать в резервуар для воды любые другие жидкости.
- Запрещается включать кофеварку, если в резервуаре нет воды.
- Запрещается отсоединять рожок во время приготовления кофе. Дождитесь окончания процесса и подождите еще не менее 10 секунд. При отсоединении рожка будьте осторожны, чтобы не обжечься, поскольку металлические части очень горячие во время и сразу после окончания приготовления. Берите рожок только за ручку.
- Во время работы прибор может сильно нагреваться. Не прикасайтесь к горячей поверхности прибора, чтобы избежать ожогов. При необходимости используйте прихватки или рукавицы.
- Приготовленный кофе очень горячий. Будьте осторожны, чтобы не пролить горячий кофе и не обжечься.
- Во время приготовления напитков будьте внимательны, чтобы не обжечься горячим паром.
- Не следует устанавливать кофеварку вблизи от стен и мебели. Выходящий пар и тепло могут вызвать их обесцвечивание и деформацию.
- Запрещается оставлять работающий прибор без присмотра.
- Храните прибор в недоступном для детей месте. Не позволяйте

детям использовать прибор без вашего присмотра. Не разрешайте детям играть с прибором.

Данный прибор не предназначен для использования людьми с ограниченными физическими, сенсорными или умственными возможностями (включая детей), а также людьми, не имеющими достаточных знаний и опыта работы с электронными приборами, если за ними не присматривают лица, ответственные за их безопасность

Несоблюдение мер предосторожности и безопасности может привести к порче прибора, травмам, ожогам, поражению электрическим током, короткому замыканию или пожару.

Производитель не несет ответственности за любые последствия, возникшие вследствие неправильного использования прибора или несоблюдения мер предосторожности и безопасности.

УСТРОЙСТВО ПРИБОРА

Все изображения в данном руководстве приведены в качестве примеров, реальное изделие может отличаться от изображения.

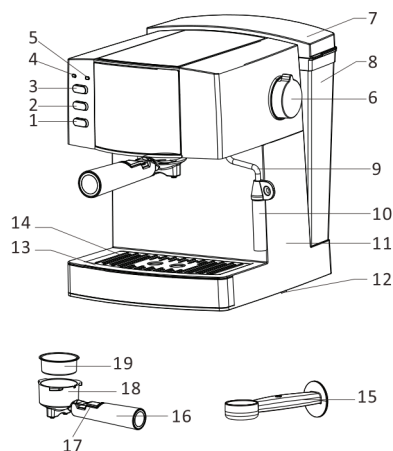

1. Кнопка включения питания
2. Кнопка включения насоса подачи воды
3. Кнопка включения/выключения парогенератора
4. **Ok** Зеленый индикатор готовности
5. **■** Красный индикатор питания
6. Регулятор подачи пара
7. Крышка резервуара для воды
8. Съёмный резервуар для воды
9. Трубка для пара
10. Насадка для приготовления капучино
11. Корпус кофеварки
12. Нижняя крышка корпуса
13. Поддон для сбора капель
14. Съёмная решетка поддона
15. Мерная ложка / Темпер для трамбовки кофе
16. Ручка рожка
17. Откидной фиксатор металлического сетчатого фильтра
18. Чашка фильтра («рожок»)
19. Металлический сетчатый фильтр

Для удобства использования кофеварка оборудована съёмным резервуаром для воды. Чтобы наполнить резервуар водой вы можете снять его с кофеварки и наполнять его водой под краном, или же просто открыть верхнюю крышку резервуара и залить в него воду из чашки, кувшина или другой посуды.

ВНИМАНИЕ.

Запрещается наливать воду под краном в резервуар, установленный на кофеварке. При заполнении резервуара водой следите, чтобы вода не попала на корпус кофеварки.

Рожок кофеварки оснащен откидным фиксатором металлического сетчатого фильтра. Чтобы сетчатый

фильтр не выпадал из рожка, поднимите вверх планку фиксатора на ручке рожка и прижимайте ее большим пальцем к рожку с фильтром. Это обеспечит надежное удержание сетчатого фильтра в рожке, даже если вы полностью его перевернете.

ПРОМЫВКА ПЕРЕД ПЕРВЫМ ИСПОЛЬЗОВАНИЕМ

1. Перед первым использованием рекомендуется протереть все поверхности корпуса прибора, а также вымыть с мягким моющим средством все съемные детали, тщательно сполоснуть и вытереть насухо.
2. После этого снимите резервуар для воды, откройте крышку и наполните его чистой водой до максимальной отметки. Установите резервуар обратно на корпус кофеварки и закройте крышку.
3. Вставьте сетчатый фильтр в рожок. Не насыпая кофе, закрепите рожок на кофеварке. Для этого, держа ручку рожка повернутой влево напротив указателя  INSERT на корпусе кофеварки, заведите выступы на корпусе рожка в соответствующие прорези в кофеварке. Затем закрепите рожок, повернув ручку вправо в положение, обозначенное LOCK .
4. Установите на решетку под рожком емкость для сбора воды.
5. Убедитесь, что регулятор подачи пара  находится в положении **OFF** (или **0**).
6. Подключите вилку питания кофеварки к электрической розетке.
7. Нажмите кнопку питания , чтобы включить кофеварку, при этом загорится красный индикатор питания.
8. Нажмите кнопку подачи воды , чтобы включить работу насоса. Благодаря работе насоса вода будет выкачиваться из резервуара и поступать через нагреватель в рожок. Как только в емкость под рожком потечет вода, повторно нажмите кнопку , чтобы выключить работу насоса. После этого подождите, когда кофеварка разогреется.
9. Когда кофеварка разогреется, загорится зеленый индикатор готовности. После этого еще раз нажмите кнопку , чтобы снова включить работу насоса.
10. Подождите, пока вся вода перетечет в емкость для сбора воды и перестанет капать из рожка. Выключите кофеварку, слейте воду, снова промойте съемные детали под краном с применением моющего средства и сполосните.
11. Теперь вы можете пользоваться кофеваркой.

ПРИМЕЧАНИЕ:

Во время прокачки воды первый раз кофеварка может издавать достаточно сильный шум, что не является неисправностью, т.к. это вызвано воздушными пробками внутри прибора. Через 20 секунд шум должен прекратиться.

ПРЕДВАРИТЕЛЬНЫЙ РАЗОГРЕВ

Для того чтобы приготовить превосходный горячий эспрессо, рекомендуется предварительно разогреть устройство, в т.ч. рожок, фильтр и чашку, чтобы холодные детали не повлияли на вкус кофе.

1. Снимите резервуар для воды, откройте крышку и наполните его чистой водой не ниже минимальной и не выше макси-

мальной отметки. Установите резервуар обратно на корпус кофеварки и закройте крышку.

2. Вставьте металлический сетчатый фильтр в рожок. Не насыпая кофе, закрепите рожок на кофеварке. Для этого, держа ручку рожка повернутой влево напротив указателя **INSERT** на корпусе кофеварки, заведите выступы на корпусе рожка в соответствующие прорезы в кофеварке. Затем закрепите рожок, повернув ручку вправо в положение, обозначенное **LOCK** ●.
3. Установите на решетку под рожком чашку или кувшин для эспрессо.
4. Убедитесь, что регулятор подачи пара находится в положении **OFF** (или **0**).
5. Подключите вилку питания кофеварки к электрической розетке.
6. Нажмите кнопку питания **⏻**, чтобы включить кофеварку, при этом загорится красный индикатор питания.
7. Нажмите кнопку подачи воды **☕**, чтобы включить работу насоса. Благодаря работе насоса вода будет выкачиваться из резервуара и поступать через нагреватель в рожок. Как только в емкость под рожком потечет вода, повторно нажмите кнопку **☕**, чтобы выключить работу насоса. После этого подождите, когда кофеварка разогреется.
8. Когда кофеварка разогреется, загорится зеленый индикатор готовности. Еще раз нажмите кнопку **☕**, чтобы снова включить работу насоса. После того как через сетку и рожок кофеварки протечет небольшое количество горячей воды, еще раз нажмите кнопку **☕**, чтобы выключить насос. На этом предварительный разогрев кофеварки и рожка можно считать законченным.

ПРИГОТОВЛЕНИЕ ЭСПРЕССО

1. После предварительного разогрева отсоедините рожок, повернув его ручку влево до положения **INSERT**. Насыпьте внутрь сетчатого фильтра молотый кофе мерной ложкой. Одна мерная ложка рассчитана на одну чашку кофе. Хорошо утрамбуйте кофе в фильтре при помощи темперы на другом конце мерной ложки. Убедитесь, что на краях рожка нет кофе, при необходимости уберите его.
2. Установите рожок с кофе на кофеварке. Закрепите рожок, повернув ручку вправо в положение, обозначенное **LOCK** ●.
3. Слейте воду из теплой чашки или кувшина и поставьте их снова на решетку под рожком. На кофеварке должен продолжать гореть синий индикатор, означающий, что кофеварка разогрета.
4. Нажмите кнопку подачи воды **☕**, чтобы начать приготовление кофе. Через несколько секунд в чашку или кувшин потечет кофе.
5. Во время приготовления кофе индикатор готовности может ненадолго погаснуть, это означает, что включился нагревательный элемент для подогрева воды до нужной температуры.
6. Когда чашка наполнится нужным количеством кофе или если цвет кофе станет слишком светлым, нажмите кнопку подачи воды **☕**, чтобы выключить насос и остановить приготовление кофе.
7. По окончании приготовления кофе нажмите кнопку **⏻**, чтобы выключить кофеварку.
8. Отсоедините рожок, повернув его за ручку влево в положение **INSERT**, выбросьте кофейную гущу из фильтра.

9. Подождите, пока все детали остынут, и промойте их под краном.

ВНИМАНИЕ:

Не оставляйте кофеварку без присмотра во время приготовления кофе. В процессе варки кофе может потребоваться ваше участие.

ПРИГОТОВЛЕНИЕ КАПУЧИНО

Для того чтобы получить капучино, нужно приготовить чашку эспрессо, а затем сверху добавить взбитое молоко.





1. Приготовьте эспрессо (см. выше). Используйте чашку, достаточно большую, чтобы туда поместилось еще и взбитое молоко. Во время приготовления кофе регулятор подачи пара должен находиться в положении **OFF** (или **0**).
2. Наденьте на трубку подачи пара насадку для капучино.
3. Налейте в стакан или другую емкость молоко из расчета 100 мл на одну чашку напитка. Рекомендуется использовать цельное молоко из холодильника. Молоко не должно быть горячим! При выборе емкости учитывайте, что молоко увеличится в объеме в два раза. Рекомендуемый диаметр емкости для молока составляет не менее 70 мм.
4. Нажмите кнопку включения/выключения парогенератора , кофеварка начнет разогреваться. Когда кофеварка разогреется, загорится зеленый индикатор готовности. Далее во время приготовления взбитого молока индикатор готовности будет циклически загораться и гаснуть.
5. Подставьте под насадку для капучино пустую посуду или направьте трубку на поддон для сбора капель. Медленно пово-

рачивайте регулятор подачи пара  против часовой стрелки, и из насадки для капучино, установленной на трубке, начнет выходить пар. В первый момент из непрогретой трубки в подставленную посуду будет под давлением вытекать немного воды. После того, как вытекание воды прекратится и из трубки будет выходить только струя пара, поверните ручку регулятора подачи пара  в положение **OFF** (или **0**) и уберите подставленную посуду.

ВНИМАНИЕ:

Ни в коем случае не поворачивайте регулятор подачи пара быстро, т.к. в этом случае может образоваться слишком много горячего пара сразу и это может привести к взрыву.

Не касайтесь трубки для подачи пара и не подносите руки к отверстию для подачи пара, чтобы не обжечься.

6. Погрузите насадку для приготовления капучино в молоко на глубину 2 см. Медленно поворачивайте регулятор подачи пара  против часовой стрелки и установите подходящую скорость выхода пара. Перемещайте емкость с молоком вверх-вниз, чтобы приготовить пену.
7. Когда нужный результат будет достигнут, поверните регулятор подачи пара  в положение **OFF** (или **0**).
8. Нажмите кнопку включения/выключения парогенератора , чтобы выключить подачу пара.
9. Сразу же после этого протрите отверстие для выпуска пара влажной губкой, но будьте осторожны, чтобы не обжечься.
10. По окончании приготовления нажмите кнопку , чтобы выключить кофеварку.

11. Перелейте взбитое молоко в чашку с готовым эспрессо – капучино готов! Добавьте сахар по вкусу и при желании насыпьте какао-порошка сверху на взбитое молоко.



ПРИМЕЧАНИЕ:

Перед повторным приготовлением кофе рекомендуется дать кофеварке остыть в течение минимум 5 минут, в противном случае вкус эспрессо может отдавать горелым.

ПОДОГРЕВ НАПИТКОВ ГОРЯЧИМ ПАРОМ

С помощью струи пара можно легко и удобно подогреть сок, остывший чай и другие напитки. Пар, попадая в жидкость, конденсируется и разогревает ее. При конденсации водяного пара выделяется большое количество скрытого тепла, благодаря чему небольшое количество пара может разогреть большое количество жидкости (напитка). При этом в сам напиток попадает очень небольшое количество воды, и он почти не разбавляется. Именно поэтому разогрев с помощью пара прост, быстр и удобен.

При разогреве напитков подготовительные действия аналогичны таким как при вспенивании молока для приготовления капучино.

После прогрева парогенератора, когда из насадки для приготовления капучино начнет устойчиво выходить струя пара без капель воды, поверните ручку регулятора подачи пара  в положение **OFF** (или **0**) и уберите подставленную при разогреве парогенератора посуду. Опустите насадку капучинатора в сосуд с разогреваемым напитком на 3-4 см и включите подачу пара, медленно поворачивая регулятор подачи пара  против часовой стрелки. Контролируйте температуру напитка, держа сосуд за его корпус. Когда на-

питок достаточно нагрелся, выключите подачу пара, повернув ручку регулятора подачи пара  в положение **OFF** (или **0**).

Сразу после окончания разогрева направьте насадку капучинатора в поддон или пустую посуду и кратковременно включите подачу пара, чтобы смыть остатки напитка в канале капучинатора. После этого выключите прибор и снимите насадку. Будьте осторожны и не обожгитесь, так как насадка и трубка горячие! Насадку промойте водой, вытрите ее насухо и наденьте обратно на трубку.





ЧИСТКА ПРИБОРА

Чистку прибора следует проводить после каждого использования.







1. После окончания работы отключите прибор от электросети и дайте ему полностью остыть.
2. Отсоедините рожек от кофеварки, повернув ручку рожка в положение  **INSERT**, выбросьте кофейную гущу из фильтра. Чтобы сетчатый фильтр не выпал из рожка при его перемещении, поднимите вверх планку фиксатора на ручке рожка и прижимайте ее большим пальцем к рожку с фильтром. Это обеспечит надежное удержание сетчатого фильтра в рожке, даже если вы полностью его перевернете.
3. Вымойте резервуар для воды с крышкой, решетку поддона, рожек и фильтр, а также насадку для капучино, если она использовалась, под краном с применением мягкого моющего средства, сполосните и вытрите насухо. Слейте воду и остатки кофе из поддона для сбора капель, протрите его влажной тряпкой и вытрите насухо.
4. Протрите корпус кофеварки слегка влажной тканью.

УДАЛЕНИЕ НАКИПИ

Чтобы кофеварка могла эффективно работать, все ее внутренние трубки сохранялись чистыми, а вкус и аромат кофе был на высоте, следует проводить очистку прибора от накипи каждые 2–3 месяца.

1. Наполните резервуар для воды до максимальной отметки смесью чистой воды со средством для удаления накипи в пропорции 4:1. Пропорция может быть другой, если это указано в инструкции производителя средства для удаления накипи. Вы также можете использовать пищевую лимонную кислоту, в этом случае пропорция будет 100:3.
2. Вставьте металлический сетчатый фильтр в рожок. Не насыпая кофе, закрепите рожок на кофеварке.
3. Установите на решетку под рожком емкость для сбора воды.
4. Убедитесь, что регулятор подачи пара  находится в положении **OFF** (или **0**), и подключите вилку питания кофеварки к электрической розетке.
5. Нажмите кнопку питания , чтобы включить кофеварку, при этом загорится красный индикатор питания.
6. Нажмите кнопку подачи воды , чтобы включить работу насоса. Как только в емкость под рожком потечет вода, повторно нажмите кнопку , чтобы выключить работу насоса. После этого подождите, когда кофеварка разогреется.
7. Когда кофеварка разогреется, загорится зеленый индикатор готовности. Еще раз нажмите

кнопку , чтобы снова включить работу насоса, и горячая вода польется в емкость под рожком.

8. Как только наберется объем двух чашек (примерно 60 мл), еще раз нажмите кнопку , чтобы выключить насос, и подождите 5 секунд.
9. Нажмите кнопку включения/выключения парогенератора , чтобы включить парогенератор. Дождитесь, когда загорится зеленый индикатор, медленно поверните регулятор подачи пара  против часовой стрелки, и дайте кофеварке поработать в режиме подачи пара две минуты.
10. Через две минуты прекратите подачку пара, вернув регулятор подачи пара  в положение **OFF** (или **0**). Нажмите кнопку включения/выключения парогенератора , чтобы выключить парогенератор, и подождите 15 минут, чтобы минеральные отложения растворились.
11. Повторите шаги 6–10 не менее трех раз.
12. Нажмите кнопку подачи воды , и израсходуйте всю оставшуюся воду со средством для накипи.
13. Наполните резервуар для воды чистой водой до максимальной отметки и снова повторите шаги 6–10 три раза, только не нужно ждать 15 минут на шаге 10. Затем нажмите кнопку подачи воды , и израсходуйте всю оставшуюся воду.
14. Повторите описанное в пункте 13 не менее трех раз, чтобы полностью очистить внутренние трубки кофеварки от накипи и средства от накипи.

УСТРАНЕНИЕ ПРОСТЫХ НЕИСПРАВНОСТЕЙ

При возникновении неполадок в работе кофеварки, попробуйте устранить их, воспользовавшись рекомендациями в таблице ниже. Если неисправность не устраняется, не пытайтесь разбирать и самостоятельно ремонтировать прибор, обратитесь в сервисный центр производителя.

Неисправность	Причины	Способы устранения
Металлические части варочной системы заржавели.	Использовалось средство для удаления накипи, не подходящее для кофеварки.	Используйте специальные средства для удаления накипи в кофеварках или лимонную кислоту.
Кофе вытекает за края чашки или кувшина.	При приготовлении кофе в чашку, останавливайте работу кофеварки вручную.	Следите, чтобы чашка не переполнялась, когда чашка наполнилась до нужного уровня, остановите работу насоса.
	Чашка или кувшин установлены не по центру поддона.	Установите чашку или кувшин по центру поддона, так чтобы кофе, вытекающий из двух отверстий рожка, попадал в чашку (кувшин).
Вода вытекает со дна кофеварки.	В поддоне скопилось слишком много воды.	Слейте воду и вымойте поддон. Следите, чтобы в нем не скапливалось слишком много воды.
	Кофеварка неисправна.	Обратитесь в сервисный центр производителя.
Вода вытекает сбоку от фильтра.	На краю фильтра есть немного молотого кофе.	Снимите рожок, уберите лишний кофе с края фильтра, установите рожок на место.
Кофе имеет привкус кислоты или уксуса.	Не была проведена промывка после очистки кофеварки от накипи.	Выполняйте процедуру очистки от накипи полностью, включая последующую промывку кофеварки обычной чистой водой, как описано в разделе «Удаление накипи».
	Молотый кофе испортился из-за неправильных условий хранения.	Используйте свежий молотый кофе. Храните кофе в прохладном сухом месте. После открытия упаковки, следите, чтобы кофе хранился в герметичной таре, плотно его закрывайте. Рекомендуется хранить открытый кофе в холодильнике.

Кофеварка не работает.	Не подключено питание.	Убедитесь, что вилка питания подключена к розетке, контакт надежный и розетка исправна.
	Кофеварка неисправна.	Обратитесь в сервисный центр производителя.
Не получается приготовить взбитое молоко с помощью пара.	Емкость с молоком слишком большая или имеет неподходящую форму.	Используйте узкую и высокую емкость.
	Вы используете обезжиренное молоко.	Используйте свежее цельное молоко.

БЕЗОПАСНАЯ УТИЛИЗАЦИЯ



Ваше устройство спроектировано и изготовлено из высококачественных материалов и компонентов, которые можно утилизировать и использовать повторно.

Если товар имеет символ с зачеркнутым мусорным ящиком на колесах, это означает, что товар соответствует Европейской директиве 2002/96/ЕС.

Ознакомьтесь с местной системой раздельного сбора электрических и электронных товаров. Соблюдайте местные правила.

Утилизируйте старые устройства отдельно от бытовых отходов.

Правильная утилизация вашего товара позволит предотвратить возможные отрицательные последствия для окружающей среды и человеческого здоровья.

ТЕХНИЧЕСКИЕ ХАРАКТЕРИСТИКИ

Напряжение питания: ~220–240 В, 50 Гц

Потребляемая мощность: 850 Вт

Объем резервуара для воды: 1,5 л

ПРИМЕЧАНИЕ:

В связи с постоянным усовершенствованием изделий производитель оставляет за собой право на внесение изменений в конструкцию, дизайн, комплектацию и технические характеристики прибора без предварительного уведомления об этом пользователя.

ИНФОРМАЦИЯ О СЕРТИФИКАТЕ СООТВЕТСТВИЯ

Товар сертифицирован.

Товар соответствует требованиям нормативных документов:

ТР ТС 004/2011 «О безопасности низковольтного оборудования»;

ТР ТС 020/2011 «Электромагнитная совместимость технических средств».

ТР ТС 037/2016 «Об ограничении применения опасных веществ в изделиях электротехники и радиоэлектроники».

При отсутствии копии нового сертификата в коробке спрашивайте копию у продавца.

Полную информацию о сертификате соответствия вы можете получить у продавца или на сайте pioneer-bt.ru.



Изготовитель:

ПИОНИР ХАЙ ТЕХНОЛОДЖИ
ЛИМИТЕД, адрес: Офис Б 21/Ф
Квонг Фат Хонг здание 1, Рамсей ст,
Шеунг Ван, Гонконг

PIONEER HIGH TECHNOLOGY
LIMITED Address: Flat B 21/F Kwong
Fat Hong BLDG 1 Rumsey St Sheung
Wan, Hong Kong

Сделано в Китае.

Импортер/организация, уполномоченная на принятие претензий на территории России:

ООО «СЕРВИС-ВИП». 144009,
Московская область, г. Электро-
сталь, ул. Корнеева, д. 6б, оф. 203.

* Данные могут быть изменены в связи со сменой изготовителя, продавца, производственного филиала, импортера в РФ. В случае изменения данных актуальная информация указывается на дополнительной наклейке, размещенной на упаковке изделия.

Дата производства указана на упаковке или изделии.

Срок службы изделия – 3 года.

Гарантийный срок – 1 год.

Гарантийное обслуживание осуществляется согласно прилагаемому гарантийному талону.

Гарантийный талон и инструкция по эксплуатации являются неотъемлемыми частями данного изделия.

СЕРВИСНОЕ ОБСЛУЖИВАНИЕ

Благодарим вас за приобретение продукции **PIONEER**. Мы рады предложить вам изделия, разработанные и изготовленные в соответствии с высокими требованиями к качеству, функциональности и дизайну. Мы уверены, что Вы будете довольны приобретением изделия от нашей фирмы. В случае если ваше изделие марки **PIONEER** будет нуждаться в техническом обслуживании, просим вас обращаться в один из авторизованных сервисных центров (далее – АСЦ). С полным списком АСЦ и их точными адресами вы можете ознакомиться на сайте pioneer-bt.ru.

pioneer-bt.ru

Pioneer