

# Pioneer

Руководство Пользователя



Мультиварка  
MC505

## **Уважаемый покупатель!**

Благодарим вас за то, что вы отдали предпочтение бытовой технике **PIONEER**.

Мультиварка PIONEER MC505 – современный многофункциональный прибор нового поколения для приготовления пищи. В его конструкции экологичность, компактность, экономичность, простота и удобство использования гармонично сочетаются с принципами здорового рационального питания.

Мультиварка PIONEER MC505 существенно сэкономит время, проводимое вами на кухне. Кроме того, она поможет освободить пространство, совмещая в себе функции плиты, духового шкафа, яйцеварки, пароварки, рисоварки, кашеварки и другой кухонной техники.

16 автоматических программ с возможностью их ручной коррекции дают вам широкий выбор способов температурной обработки пищи: приготовление на пару, варка, тушение, жарка, запекание. Вы быстро оцените пользу от функций отложенного старта и автоподогрева готовых блюд.

Специальная программа «Мой рецепт» позволяет самостоятельно настраивать температуру и время приготовления в соответствии с вашим гастрономическим замыслом.

Даже если вы никогда не умели готовить, с мультиваркой PIONEER MC505 это делать легко и просто! При этом ваша еда будет действительно вкусной и по-настоящему здоровой.

### **ПРИМЕЧАНИЕ:**

*Все изображения в данном руководстве приведены в качестве примеров, реальное изделие может отличаться от изображения.*

**СОДЕРЖАНИЕ**

НАЗНАЧЕНИЕ .....	4
МЕРЫ БЕЗОПАСНОСТИ .....	4
ПРАВИЛА ПОЛЬЗОВАНИЯ ЧАШЕЙ .....	7
КОМПЛЕКТАЦИЯ .....	8
УСТРОЙСТВО МУЛЬТИВАРКИ .....	8
ПАНЕЛЬ УПРАВЛЕНИЯ .....	9
ЭКСПЛУАТАЦИЯ МУЛЬТИВАРКИ.....	10
ПЕРЕД ПЕРВЫМ ИСПОЛЬЗОВАНИЕМ.....	10
ПОРЯДОК РАБОТЫ.....	11
ФУНКЦИЯ «ОТЛОЖЕННЫЙ СТАРТ» .....	12
ПРЕРЫВАНИЕ ПРОГРАММЫ .....	13
ОТКЛЮЧЕНИЕ / ВКЛЮЧЕНИЕ АВТОМАТИЧЕСКОГО ПЕРЕХОДА В РЕЖИМ ПОДОГРЕВ .....	13
ПРОГРАММА «МОЙ РЕЦЕПТ».....	13
АВТОМАТИЧЕСКИЕ ПРОГРАММЫ ПРИГОТОВЛЕНИЯ .....	14
РЕКОМЕНДАЦИИ ПО ПРИГОТОВЛЕНИЮ МОЛОЧНЫХ КАШ В МУЛЬТИВАРКЕ .....	20
ФУНКЦИЯ «АВТООЧИСТКА» .....	21
ДОПОЛНИТЕЛЬНЫЕ ВОЗМОЖНОСТИ.....	21
РАССТОЙКА ТЕСТА.....	21
ПРИГОТОВЛЕНИЕ ФОНДЮ .....	22
СТЕРИЛИЗАЦИЯ .....	22
ПАСТЕРИЗАЦИЯ.....	23
ЧИСТКА И УХОД.....	24
ТРАНСПОРТИРОВАНИЕ И ХРАНЕНИЕ .....	25
СОВЕТЫ ПО ПРИГОТОВЛЕНИЮ.....	25
ОШИБКИ ПРИ ПРИГОТОВЛЕНИИ И СПОСОБЫ ИХ УСТРАНЕНИЯ.....	25
РЕКОМЕНДУЕМОЕ ВРЕМЯ ПРИГОТОВЛЕНИЯ РАЗЛИЧНЫХ ПРОДУКТОВ НА ПАРУ .....	30
РЕКОМЕНДАЦИИ НАСТРОЕК ТЕМПЕРАТУРЫ В ПРОГРАММЕ «МОЙ РЕЦЕПТ».....	31
СВОДНАЯ ТАБЛИЦА ПРОГРАММ ПРИГОТОВЛЕНИЯ.....	32
ПЕРЕД ОБРАЩЕНИЕМ В СЕРВИС-ЦЕНТР .....	37
БЕЗОПАСНАЯ УТИЛИЗАЦИЯ.....	39
ТЕХНИЧЕСКИЕ ХАРАКТЕРИСТИКИ.....	39
ИНФОРМАЦИЯ О СЕРТИФИКАТЕ СООТВЕТСТВИЯ.....	40
СЕРВИСНОЕ ОБСЛУЖИВАНИЕ.....	41

## НАЗНАЧЕНИЕ

Мультиварка представляет собой многофункциональное устройство для приготовления пищи в бытовых условиях внутри помещений и может применяться:

- в квартирах, загородных домах;
- жильцами в гостиничных номерах, отелях и других местах, предназначенных для проживания;
- в местах, предназначенных для ночлега и завтрака;
- в пунктах питания сотрудников магазинов, офисов, фермерских хозяйств и других подразделений.

Промышленное, коммерческое или любое другое нецелевое использование, а также обработка в мультиварке пищевых продуктов будет считаться нарушением условий надлежащей эксплуатации изделия. В этом случае производитель не несет ответственности за возможные последствия.

## МЕРЫ БЕЗОПАСНОСТИ

Перед началом эксплуатации внимательно ознакомьтесь с изложенными здесь мерами безопасности и предосторожности и строго придерживайтесь их во время использования прибора:

- Перед включением прибора в сеть электропитания убедитесь, что напряжение и частота электросети соответствует указанному на маркировке изделия.
- После транспортировки или хранения устройства в холодных (зимних) условиях необходимо выдержать его при комнатной температуре не менее двух часов.
- При необходимости использования сетевого удлинителя, убедитесь, что он рассчитан на потребляемую мощность прибора – несоответствие параметров может привести к коротко-

му замыканию или возгоранию кабеля.

- Обязательно подключайте прибор только к розеткам, имеющим заземление. Используя удлинитель, убедитесь, что он обеспечивает надежное заземление корпуса мультиварки.
- При подключении устройства к электрической сети не используйте переходники.
- Для дополнительной защиты в цепи питания целесообразно установить устройство защитного отключения (УЗО) с номинальным током срабатывания, не превышающим 30 мА. Для правильной установки УЗО обратитесь к специалисту.
- Перед использованием прибора внимательно осмотрите сам прибор, сетевой шнур и разъём для подключения сетевого шнура, расположенный на корпусе прибора. Убедитесь в том, что они не имеют повреждений. Не используйте прибор при наличии повреждений прибора, сетевого шнура или разъёма сетевого шнура.
- Следите за тем, чтобы электрошнур не перекручивался и не перегибался, не соприкасался с острыми предметами, углами и кромками мебели или горячими поверхностями. Не допускайте повреждения изоляции сетевого шнура.
- Не допускайте, чтобы шнур питания свисал с края стола. Дети или домашние животные могут потянуть за шнур и опрокинуть на себя емкость с горячей пищей.
- Помните: случайное повреждение электрошнура может привести к неполадкам, которые не соответствуют условиям гарантии, а также к поражению электрическим током. Поврежденный

- электрошнур требует срочной замены.
- Устанавливайте устройство так, чтобы доступ к сетевой розетке был свободным.
- Выключайте прибор из розетки после использования, а также во время его чистки или перемещения. Извлекайте электрошнур сухими руками, удерживая его за вилку, а не за провод.
- Перед тем, как отключить прибор от электросети, убедитесь, что он находится в режиме ожидания и ни одна программа не запущена.
- Размещайте устройство на сухой, ровной термостойкой поверхности, вдали от источников влаги, тепла и открытого огня.
- Не устанавливайте прибор на мягкую поверхность, не накрывайте полотенцем или салфеткой во время работы. Это может привести к перегреву и поломке устройства.
- Используйте устройство в местах с хорошей вентиляцией.
- Мультиварку не следует располагать в шкафу. Для нормальной работы прибора необходимо обеспечить свободное пространство для вентиляции не менее: 20 см сверху и не менее 5 см с боковых сторон.
- Во время работы прибора крышка, чаша для приготовления продуктов, а также детали корпуса сильно нагреваются, не прикасайтесь к ним. Горячую чашу вынимайте только за ручки, надев кухонные рукавицы.
- Во избежание ожогов горячим паром соблюдайте крайнюю осторожность, открывая крышку мультиварки.
- Не прикасайтесь к внутренней чаше во время работы мультиварки.
- Не используйте мультиварку без уплотнительного кольца крышки или если оно повреждено. Для замены уплотнительного кольца обращайтесь в авторизованный сервисный центр.
- Не размещайте прибор в непосредственной близости от стен и мебели. Мультиварка должна быть установлена на расстоянии не менее 15 см от потенциально огнеопасных объектов, таких как мебель, шкафы, шторы и пр. Не включайте прибор в непосредственной близости от взрывчатых и легковоспламеняющихся материалов.
- Во избежание поражения электрическим током запрещается использовать устройство в местах с повышенной влажностью, вблизи источников влаги и ёмкостей с водой (например, в ванной комнате, в сырых подвальных помещениях, в непосредственной близости от кухонной раковины, рядом с прудом или бассейном и т. д.).
- Запрещается погружать корпус прибора, сетевой шнур и вилку сетевого шнура в воду или в любые другие жидкости, или помещать их под струю воды.
- В случае падения прибора в воду немедленно отключите его от электросети, вынув вилку сетевого шнура из электрической розетки. При этом ни в коем случае не опускайте в воду руки. По вопросу дальнейшего использования прибора обратитесь в авторизованный сервисный центр.
- Не используйте прибор вне помещений.
- Не подвергайте прибор воздействию прямых солнечных лучей.
- Не заливайте воду в чашу, установленную в корпус мультиварки. При установке чаши в корпус

- прибора ее внешняя поверхность должна быть сухой и чистой. Случайное попадание влаги или посторонних предметов внутрь устройства может привести к его поломке.
- Избегайте попадания посторонних предметов и жидкостей в пространство между дном чаши и нагревательным элементом! Неисполнение этого правила может привести к появлению запаха гари, неестественных звуков, перегреву и к повреждению прибора. При возникновении необычных для нормальной работы мультиварки звуков, запахов, дыма и других явных нарушений работы прибора, необходимо немедленно отключить его от сети. Убедитесь в том, что между чашей и нагревательным элементом нет посторонних предметов или жидкостей. Если причина неисправности не обнаружена, следует обратиться в сервисный центр.
- Используйте только те съёмные детали и аксессуары, которые входят в комплект поставки.
- Не заменяйте чашу мультиварки другой емкостью либо чашей от другой мультиварки.
- Не оставляйте устройство без присмотра, обязательно выключайте прибор и отключайте его от электросети, если вы им не пользуетесь.
- Не включайте прибор без установленной внутри чаши или с пустой чашей – при случайном запуске программы приготовления это может привести к опасному перегреву прибора или повреждению антипригарного покрытия чаши.
- Не оставляйте продукты или воду в мультиварке на длительное время.
- Не заполняйте чашу продуктами выше отметки максимального уровня.
- Не оставляйте открытой крышку устройства во время работы в любых режимах, кроме тех, при которых допускается работа с открытой крышкой.
- При готовке продуктов на пару следите за уровнем жидкости в чаше, доливайте воду в чашу по мере необходимости. Не оставляйте устройство без присмотра.
- Запрещается поднимать или перемещать устройство во время работы. Используйте ручку на корпусе, предварительно отключив устройство от электросети, вынув чашу с продуктами и дав устройству остыть.
- Прибор и сетевой шнур должны храниться так, чтобы они не попадали под воздействие высокой температуры, прямых солнечных лучей и влаги.
- Данный прибор не предназначен для использования людьми (включая детей), у которых есть физические, нервные или психические отклонения или недостаток опыта и знаний, за исключением случаев, когда за такими лицами осуществляется надзор или проводится их инструктирование относительно использования данного прибора лицом, отвечающим за их безопасность. Необходимо осуществлять надзор за детьми с целью недопущения их игр с прибором, его комплектующими, а также его заводской упаковкой. Очистка и обслуживание устройства не должны производиться детьми без присмотра взрослых.
- При подозрении на неисправность немедленно отключите прибор от электросети. Недопустимо использование прибора

при любых обнаруженных неисправностях.

- Запрещается разбирать, вносить изменения в конструкцию или чинить прибор самостоятельно. В случае возникновения неисправностей следует обращаться только в авторизованные сервисные центры.

Неквалифицированный ремонт может привести к поломке прибора, травмам и повреждению имущества. Кроме того это лишит вас права дальнейшего гарантийного обслуживания.

**Производитель не несет ответственности за повреждения или ущерб, которые возникли в результате несоблюдения мер безопасности и порядка эксплуатации изделия, изложенных в данном руководстве.**

## **ПРАВИЛА ПОЛЬЗОВАНИЯ ЧАШЕЙ**

- Устройство и его детали используйте строго по назначению. Запрещается использовать чашу для приготовления продуктов, устанавливая её на нагревательные приборы или варочные поверхности.
- Не заменяйте чашу другой ёмкостью, либо чашей от другой мультиварки.
- Следите за тем, чтобы поверхность нагревательного элемента и дно чаши всегда были чистыми и сухими.
- Не используйте чашу в качестве ёмкости для смешивания продуктов. Никогда не измельчайте продукты непосредственно в чаше во избежание повреждения антипригарного покрытия.
- Никогда не оставляйте и не храните в чаше какие-либо посторонние предметы.

- Не используйте чашу в качестве контейнера для хранения продуктов.
- Внутренняя поверхность чаши имеет покрытие, которое требует аккуратного и бережного обращения. Чтобы не повредить покрытие чаши, производитель рекомендует использовать аксессуар, идущие в комплекте с мультиваркой. Можно также использовать деревянные, пластиковые или силиконовые принадлежности. Не используйте металлические предметы, которые могут поцарапать антипригарное покрытие чаши. Антипригарное покрытие чаши мультиварки, поврежденное в ходе эксплуатации устройства не является основанием для гарантийной замены чаши.
- Не наливайте в чашу уксус, это может повредить покрытие.
- Не следует класть сильно охлажденные продукты сразу на разогретую поверхность чаши.
- Чтобы не повредить покрытие чаши, сразу после приготовления не помещайте чашу под холодную воду, дайте чаше сначала остыть.
- Чаша не предназначена для мытья в посудомоечной машине.
- Спустя некоторое время, чаша может поменять цвет из-за контакта с пищей, водой и моющими средствами. Это нормальное явление, и мультиварка может без опасений эксплуатироваться дальше.

## КОМПЛЕКТАЦИЯ

- Мультиварка – 1 шт.
- Чаша для приготовления – 1 шт.
- Шнур электропитания – 1 шт.
- Контейнер для приготовления на пару – 1 шт.
- Мерный стакан – 1 шт.
- Столовая ложка – 1 шт.
- Плоская ложка – 1 шт.
- Руководство по эксплуатации – 1 шт.
- Гарантийный талон – 1 шт.

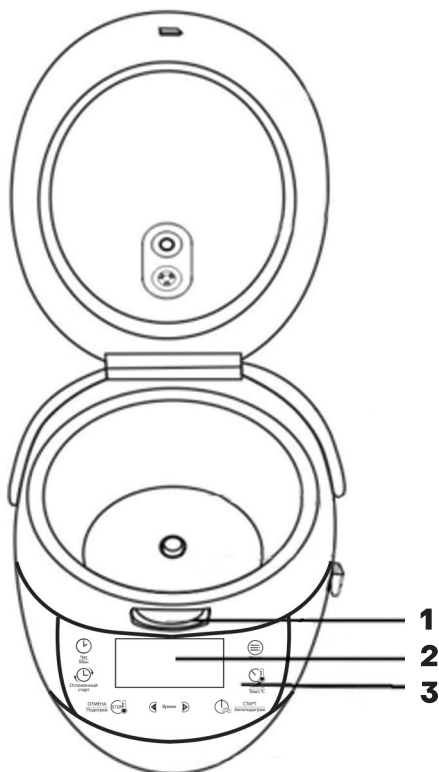

## УСТРОЙСТВО ПРИБОРА

1. Кнопка для открытия крышки
2. Дисплей и индикаторы
3. Панель управления программ
4. Клапан выпуска пара
5. Гнездо подключения кабеля питания
6. Корпус мультиварки

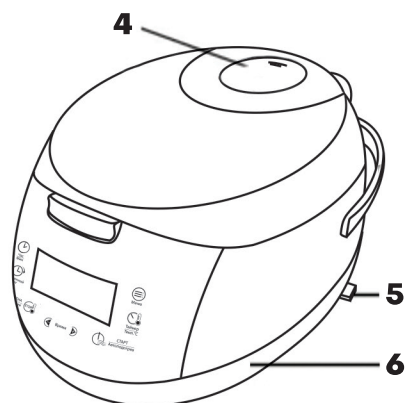

## Аксессуары

-  плоская ложка
-  столовая ложка
-  мерный стакан
-  контейнер для варки на пару



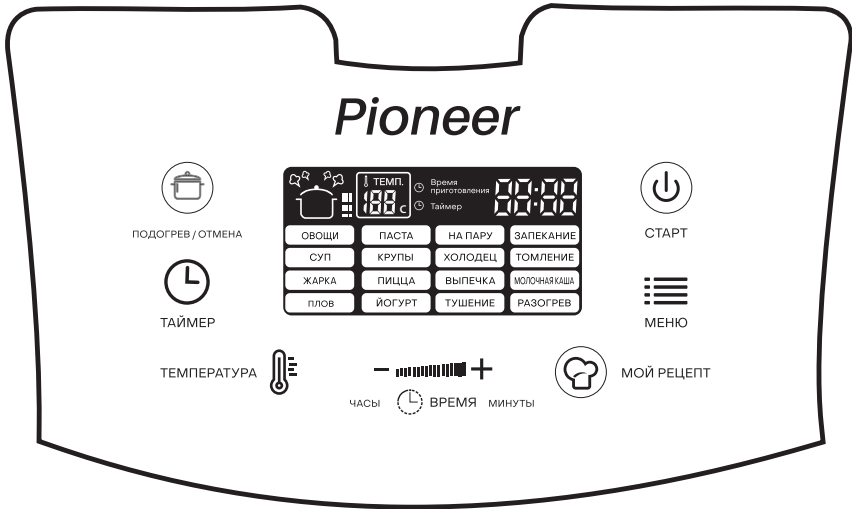

## ПАНЕЛЬ УПРАВЛЕНИЯ

### Кнопки и индикаторы панели управления



#### Подогрев / Отмена

Кнопка включения/выключения функции подогрева, отмены выполнения программы.

- При помощи данной кнопки можно прервать любую программу до ее завершения. После этого прибор перейдет в режим ожидания.
- Если прибор находится в режиме ожидания (программы не запущены), нажатие и удержание на протяжении 2 секунд кнопки «Подогрев/Отмена» запускает режим ПОДОГРЕВ с прямым отсчетом времени.
- В режиме выбора программ приготовления нажатие и удержание на протяжении 2 секунд данной кнопки сбрасывает настройки и переводит прибор в режим ожидания.
- Светящийся индикатор кнопки «Подогрев/Отмена» сигнализи-

рует о включенном режиме подогрева или о переходе выполняемой программы по ее окончании в режим подогрева.



#### Таймер

Функция «Отложенный старт» позволяет приготовить пищу к определенному времени. Однако, пожалуйста, не откладывайте старт на длительное время, если в ингредиентах блюда есть скоропортящиеся продукты.

После выбора программы приготовления и коррекции времени ее работы нажмите на кнопку . Изменение значения часов и минут осуществляется кнопками **Часы** и **Минуты**.

#### ВНИМАНИЕ:





**Функция «Отложенный старт» доступна не во всех программах приготовления. Если при касании кнопка не активна, значит вы не можете выбрать отсрочку старта для данной программы.**



## Температура

При помощи данной кнопки в режиме выбора и настройки программы можно перейти к настройке температуры приготовления (доступно только для программ «Жарка» и «Мой рецепт»). Настройка температуры возможна, если при выборе программы на дисплее загорается индикатор температуры.

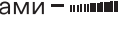

Коснитесь один раз кнопки  и установите необходимую температуру кнопками   .



ЧАСЫ  ВРЕМЯ МИНУТЫ

Используйте данные кнопки для изменения времени приготовления, отсрочки старта и изменения температуры приготовления (в тех программах где допустимо изменение температуры).





## Мой рецепт

Кнопка перехода в универсальный режим «Мой рецепт» с ручной настройкой времени и температуры приготовления. После выбора программы установите необходимые значения времени и температуры приготовления.



## Меню

Кнопка выбора программ приготовления. Каждое нажатие на кнопку переключает мультиварку на следующую программу. На дисплее подсвечивается выбранная программа и отображаются установленные по умолчанию значения параметров приготовления – времени и температуры (если изменение температуры доступно для выбранной программы).

После выбора и запуска программы кнопка «Меню» позволяет отключить или снова включить режим подогрева после окончания приготовления. Для этого нажмите и удерживайте кнопку «Меню» до тех пор, пока индикатор кнопки  не погаснет. Для включения режима подогрева нажмите и удерживайте кнопку «Меню» до тех пор, пока индикатор кнопки  не загорится.



## Старт

Кнопка запуска предварительно выбранной программы приготовления. Нажмите и удерживайте кнопку для подтверждения выбранной программы. После запуска программы на дисплее начнется обратный отсчет времени приготовления.

## Дисплей



Индикатор настройки температуры приготовления. Активен только если для выбранной программы приготовления допустимо ручное изменение температуры.



Индикатор работы.



Индикатор времени приготовления, разогрева, таймера отсрочки старта и активных режимов.

## ЭКСПЛУАТАЦИЯ МУЛЬТИВАРКИ

### Перед первым использованием

Перед первым использованием данного устройства внимательно прочитайте руководство по его эксплуатации и сохраните в каче-

стве справочника. Правильное использование прибора может значительно продлить срок его службы.

Осторожно достаньте изделие и его комплектующие из коробки. Удалите все упаковочные материалы и рекламные наклейки, за исключением наклейки с серийным номером. Отсутствие серийного номера на изделии лишает вас права на гарантийное обслуживание.

Протрите корпус прибора мягкой влажной тканью. Чашу и другие комплектующие промойте теплой мыльной водой и тщательно просушите.

При первом использовании устройства возможно появление постороннего запаха, что не является следствием неисправности прибора. В этом случае рекомендуем после окончания готовки произвести полную очистку мультиварки.

Установите прибор на твердую ровную горизонтальную поверхность, чтобы не допустить случайного пролива жидкости из чаши. Устройство должно располагаться так, чтобы выходящий из него пар не попадал на электронные приборы, предметы и поверхности, которые могут пострадать от повышенной влажности и температуры.

Перед приготовлением пищи в мультиварке убедитесь в том, что ее внешние и видимые внутренние части не имеют повреждений, сколов и других дефектов. Между чашей и нагревательным элементом не должно быть посторонних предметов.

**Важно! Чистота и плотное соприкосновение поверхностей нагревателя и кастрюли являются залогом правильной работы мультиварки и точного выполнения заданных режимов!**

Чтобы устранить посторонние запахи, перед первым использованием рекомендуется прокипятить воду в мультиварке в режиме («Вар-

ка на пару») в течение 30 минут при заполнении чаши наполовину. После окончания обработки отключите прибор от сети, дайте прибору остыть с открытой крышкой, слейте воду из чаши, протрите прибор насухо и оставьте его сушиться с приоткрытой крышкой.

## Порядок работы

1. Поставьте мультиварку на ровную, сухую и устойчивую поверхность.
2. Откройте крышку прибора, нажав на кнопку
  - Убедитесь, что внутренние и внешние части прибора освобождены от упаковки и не имеют загрязнений.
  - Извлеките чашу из мультиварки. **Внимание! Используйте только оригинальную чашу, не имеющую вмятин и деформаций, не заменяйте ее чашей от другой мультиварки либо другой емкостью.**
  - Убедитесь, что между чашей и нагревательной поверхностью нет посторонних предметов или жидкости.
3. Поместите необходимые продукты в чашу
  - Следуйте рецепту приготовления блюда и указаниям в описании программ приготовления.
4. Установите чашу в мультиварку
  - Следите, чтобы чаша была правильно установлена на нагревательном элементе.
  - Слегка поворачивайте внутреннюю чашу в мультиварке из стороны в сторону, пока она не установится в нужном положении на нагревательной поверхности.
  - В программах «Жарка», «Паста», «Варка на пару» помещайте продукты в чашу только после предварительного прогрева чаши до рабочей температуры. В программе «Жарка» прогрев

осуществляется с установленной в прибор пустой чашей, с небольшим количеством масла на дне чаши. В программах «Паста», «Варка на пару» прогрев производится с водой в чаше, соответственно рецепту. Крышка прибора во время прогрева должна быть закрыта. Мультиварка подает звуковой сигнал, когда рабочая температура достигнута. При этом отсчет времени приготовления начинается только после звукового сигнала.

5. Крышка мультиварки может оставаться открытой или закрытой в зависимости от программы приготовления и рекомендаций рецепта

- Следуйте рекомендациям по положению крышки, указанным в описании каждой программы.

### **Внимание!**

**При неправильном положении крышки результат приготовления может не отвечать требованиям.**

6. Включите мультиварку в сеть
  - Не подключайте прибор к розетке, если не выполнены вышеуказанные рекомендации.
  - Параметры сети должны соответствовать техническим характеристикам прибора (см. раздел «Технические характеристики»).

7. Нажатием кнопки  выберите программу приготовления.

**Внимание! Таблички с названиями программ не являются кнопками выбора программ.**

Исключение составляет только программа «Мой рецепт», которая выбирается отдельной кнопкой .

8. Установите необходимое время приготовления, температуру (если это допустимо для выбранной температуры), таймер отсрочки (если это необходимо).

9. Запустите программу приготовления. Для этого нажмите и удерживайте 2 секунды кнопку .

- На дисплее начнется обратный отсчет времени, оставшегося до окончания выполнения программы.
- Также загорится индикатор кнопки . Это означает, что по окончании работы программы прибор автоматически перейдет в режим ПОДОГРЕВ, если он не отключен.

### **Внимание!**

**При работе прибора возможно возникновение «щелчков», связанных с работой реле. Наличие данного эффекта является нормальной работой прибора и не свидетельствует о его неисправности.**

10. Окончание программы

- По окончании времени работы мультиварка перейдет в режим ПОДОГРЕВ, если он не был отключен до запуска программы. Для отключения режима нажмите и удерживайте кнопку  на протяжении 2 секунд.

11. Отключите устройство

- Прежде чем приступить к чистке прибора, дайте ему остыть.

**Внимание! Ручка крышки прибора не предназначена для его переноски. Она служит только для открывания/закрывания крышки. Переноска прибора за ручку может привести к поломке замка крышки.**

### **Функция «Отложенный старт»**



Функция «Отложенный старт» позволяет приготовить пищу к необходимому времени.

*Однако, пожалуйста, не откладывайте старт на длительное время, если в ингредиентах блюда есть скоропортящиеся продукты.*

Функция «Отложенный старт» доступна для всех программ, кроме «Жарка», «Паста» и «Йогурт».

В программе «Варка на пару» обратный отсчет времени включается по достижении рабочей температуры, поэтому окончание приготовления может наступить несколько раньше или позже установленного для «Отложенного старта» времени (в зависимости от заполнения чаши).



Для активации функции «Отложенный старт»:

- Выберите программу приготовления.
- Задайте параметры программы (время и температуру, где это возможно).
- Нажмите кнопку .
- С помощью кнопок **ЧАСЫ** и **МИНУТЫ** установите время отложенного старта. Нажатием кнопки **ЧАСЫ** установите время отложенного старта в часах. Нажатием кнопки **МИНУТЫ** установите время отложенного старта в минутах.
- Минимальный шаг установки времени отсрочки – 1 минута.
- Для быстрого изменения времени нажмите и удерживайте соответствующую кнопку в нажатом состоянии.
- Нажмите и удерживайте кнопку . Мультиварка подаст звуковой сигнал, начнется обратный отсчет времени до окончания выполнения программы приготовления.
- Когда время отсрочки подойдет к концу мультиварка начнет выполнение программы с заданными параметрами.
- Обратный отсчет времени продолжится в соответствии с установками выбранной программы.

## Прерывание программы

При необходимости вы можете прервать прохождение программы в любое время. Для этого нажмите и удерживайте кнопку , мультиварка подаст звуковой сигнал и перейдет в режим ожидания.

## Отключение / включение автоматического перехода в режим ПОДОГРЕВ

Вы можете заранее отключить автоматический переход в режим ПОДОГРЕВ по окончании программы. Для этого во время выполнения программы нажмите и удерживайте кнопку , пока индикатор кнопки  не погаснет.

Для повторного включения режима ПОДОГРЕВ, снова, нажмите и удерживайте кнопку , пока индикатор функции подогрева не загорится снова.

## ПРОГРАММА «МОЙ РЕЦЕПТ»

В данной модели мультиварки реализована программа ручной настройки «Мой рецепт», которая позволяет устанавливать различную температуру и время приготовления.

Для программы «Мой рецепт» доступна функция отложенного старта.

1. Откройте крышку прибора, нажав на кнопку. Убедитесь, что внутренние и внешние части прибора освобождены от упаковки и не имеют загрязнений.
2. Поместите необходимые ингредиенты, согласно рецептуре, в чашу. Соблюдайте рекомендованное соотношение ингредиентов и последовательность их добавления в чашу.
3. Установите чашу в мультиварку. Всегда проверяйте правильность установки чаши.

4. Закройте крышку или же оставьте открытой (в зависимости от выбранной программы приготовления).

Руководствуясь особенностями приготовления (если возможно сильное кипение с пенообразованием или жарка) крышка должна быть заблаговременно открыта во избежание убегания продукта, либо для помешивания и перемешивания ингредиентов.

### Внимание!

**При неправильном положении крышки результат выполнения программы может не отвечать требованиям.**

5. Включите мультиварку.
6. Нажмите кнопку . На дисплее загорятся индикаторы времени и температуры приготовления по умолчанию.
7. Последовательным нажатием кнопок **ЧАСЫ** и **МИНУТЫ** установите время приготовления блюда.
- Максимальная продолжительность работы программы «Мой рецепт» – 9 часов 55 минут.
  - Нажатием кнопки **ЧАСЫ** установите время приготовления в часах. Нажатием кнопки **МИНУТЫ** установите время приготовления в минутах.





Шаг изменения времени кнопкой **МИНУТЫ** переменный:

- 1 минута в диапазоне от 5 до 45 минут,
- 5 минут – от 45 минут до 1 часа 30 минут,
- 10 минут – от 1 часа 30 минут до 3 часов,
- 20 минут – от 3 часов до 9 часов 55 минут.

### Внимание!

**Продолжительность этапов с температурой приготовления более 140С – не более 3 часов.**

8. Установите температуру приготовления блюда

- Нажмите кнопку .
- Последовательным нажатием кнопок  + установите температуру приготовления. Кнопка  служит для увеличения, а кнопка  для уменьшения выбранного значения.

Диапазон температуры может варьироваться от 35°C до 160°C в зависимости от рецепта приготовления блюда. Шаг изменения температуры переменный: 5°C в диапазоне от 35°C до 110°C и 10°C в диапазоне от 110°C до 160°C.

9. Запустите программу

- Запустите программу, нажав и удерживая кнопку .
- Устройство подаст звуковой сигнал. Начнется выполнение программы с установленными значениями времени приготовления и температуры. Обратный отсчет времени приготовления будет отображаться на дисплее.

10. Окончание программы

- По окончании времени работы мультиварка подаст звуковой сигнал.
- Прибор перейдет в режим ПОДОГРЕВ, если он не был отключен заранее (см. Отключение / включение автоматического перехода в режим ПОДОГРЕВ). В режиме ПОДОГРЕВ на дисплее отобразится прямой отсчет времени, показывающий, как долго подогревается блюдо.

11. Отключите устройство

## АВТОМАТИЧЕСКИЕ ПРОГРАММЫ ПРИГОТОВЛЕНИЯ

### Овощи

Программа «Овощи» предназначена для приготовления овощей.

Во время приготовления в данной программе рекомендуется оставлять крышку закрытой.

Для данной программы доступна функция отложенного старта. Следуйте указаниям раздела «Функция «Отложенный старт»».

Поместите необходимые ингредиенты, согласно рецептуре, в чашу. Установите чашу в мультиварку. Предварительная обжарка ингредиентов осуществляется в программе «Жарка».

Время приготовления по умолчанию для данной программы – 1 час. Диапазон времени приготовления может варьироваться от 30 минут до 8 часов с минимальным шагом 20 минут.

Запустите программу, нажав и удерживая кнопку .

По окончании программы мультиварка подаст звуковой сигнал и автоматически перейдет в режим ПОДОГРЕВ с прямым отсчетом времени, если он не был отключен заранее (см. Отключение / включение автоматического перехода в режим ПОДОГРЕВ).

## Суп

Программа «Суп» предназначена для приготовления супов, бульонов и прочих блюд.

Во время приготовления в данной программе рекомендуется оставлять крышку закрытой.

Для данной программы доступна функция отложенного старта. Следуйте указаниям раздела «Функция «Отложенный старт»».

Поместите необходимые ингредиенты, согласно рецептуре, в чашу. Установите чашу в мультиварку. Предварительная обжарка ингредиентов осуществляется в программе «Жарка».

Время приготовления по умолчанию для данной программы – 1 час.

Диапазон времени приготовления может варьироваться от 1 до 4 часов с минимальным шагом 10 минут.

Запустите программу, нажав и удерживая кнопку .

По окончании программы мультиварка подаст звуковой сигнал и автоматически перейдет в режим ПОДОГРЕВ с прямым отсчетом времени, если он не был отключен заранее (см. Отключение / включение автоматического перехода в режим ПОДОГРЕВ).

## Жарка

Программа «Жарка» служит для обжаривания продуктов. В зависимости от рецептуры и природы продуктов можно выбирать необходимые временные и температурные режимы.

Во время приготовления в данной программе рекомендуется оставлять крышку открытой. Продукты для жарки помещайте в уже разогретую чашу после звукового сигнала.

### Внимание!

#### Не оставляйте мультиварку без присмотра в режиме «Жарка».

Налейте в чашу небольшое количество масла, достаточное для обжаривания.

Время приготовления по умолчанию для данной программы – 30 минут. Диапазон времени приготовления может варьироваться от 10 минут до 1 часа с минимальным шагом 5 минут. Отсчет времени начинается с момента достижения чашей мультиварки установленного значения температуры.

Диапазон температуры приготовления может варьироваться от 100 до 160°C с шагом 10°C.

Запустите программу, нажав и удерживая кнопку . Обратный отсчёт времени отобразится на дисплее после звукового сигнала о прогреве чаши.

После разогрева чаши и подачи звукового сигнала поместите в чашу продукты.

Во время жарки необходимо помешивать продукт и контролировать его готовность. По окончании программы мультиварка подаст звуковой сигнал и автоматически перейдет в режим ПОДОГРЕВ с прямым отсчетом времени, если он не был отключен заранее (см. Отключение / включение автоматического перехода в режим ПОДОГРЕВ).

Если готовность блюда наступила раньше окончания установленного времени приготовления, отключите прибор вручную нажатием кнопки .

### Плов

Данная программа предназначена для приготовления различных видов плова. Во время приготовления в данной программе рекомендуется оставлять крышку закрытой.

Для данной программы доступна функция отложенного старта. Следуйте указаниям раздела «Функция «Отложенный старт».

Поместите необходимые ингредиенты, согласно рецептуре, в чашу. Установите чашу в мультиварку. Предварительная обжарка ингредиентов осуществляется в программе «Жарка».

Время приготовления по умолчанию для данной программы – 1 час. Диапазон времени приготовления может варьироваться от 20 минут до 2 часов с минимальным шагом 5 минут.

Запустите программу, нажав и удерживая кнопку .

По окончании программы мультиварка подаст звуковой сигнал и автоматически перейдет в режим ПОДОГРЕВ с прямым отсчетом времени, если он не был отключен заранее (см. Отключение / включение автоматического перехода

в режим ПОДОГРЕВ).

### Паста

Данная программа предназначена для варки макаронных изделий.

#### Внимание!

**Во время приготовления в данной программе рекомендуется до закипания воды держать крышку закрытой, после закипания и добавления продуктов в чашу – открытой, так как при варке некоторых продуктов образуется много пены.**

Налейте в чашу воды. Максимальное количество воды – 2/3 объема чаши. Время приготовления по умолчанию для данной программы – 8 минут. Отсчет времени начинается с момента достижения чашей мультиварки установленного значения температуры. Диапазон времени приготовления может варьироваться от 5 до 20 минут с минимальным шагом 1 минута.

Запустите программу, нажав и удерживая кнопку . После разогрева чаши и подачи звукового сигнала поместите в чашу продукты.

По окончании программы мультиварка подаст звуковой сигнал и автоматически перейдет в режим ПОДОГРЕВ с прямым отсчетом времени, если он не был отключен заранее (см. Отключение / включение автоматического перехода в режим ПОДОГРЕВ).

### Крупы

Программа предназначена для приготовления рассыпчатых полезных гарниров из круп. Во время приготовления в данной программе рекомендуется держать крышку закрытой.

Для данной программы доступна функция отложенного старта. Следуйте указаниям раздела «Функция «Отложенный старт».



Поместите необходимые ингредиенты, согласно рецептуре, в чашу. Установите чашу в мультиварку.

Время приготовления по умолчанию для данной программы – 40 минут. Диапазон времени приготовления может варьироваться от 20 минут до 2 часов с минимальным шагом 5 минут.

Запустите программу, нажав и удерживая кнопку .

По окончании программы мультиварка подаст звуковой сигнал и автоматически перейдет в режим ПОДОГРЕВ с прямым отсчетом времени, если он не был отключен заранее (см. Отключение / включение автоматического перехода в режим ПОДОГРЕВ).

**По окончании программы «КРУПЫ» не рекомендуется оставлять блюдо в режиме ПОДОГРЕВ более чем на 15 минут.**

## Пицца

Данная программа предназначена для приготовления популярного итальянского блюда – пиццы. Во время приготовления в данной программе рекомендуется держать крышку закрытой.

Для данной программы доступна функция отложенного старта. Следуйте указаниям раздела «Функция «Отложенный старт»».

Поместите необходимые ингредиенты, согласно рецептуре, в чашу. Установите чашу в мультиварку. Предварительная обжарка ингредиентов осуществляется в программе «Жарка».

Время приготовления по умолчанию для данной программы – 20 минут. Диапазон времени приготовления может варьироваться от 20 минут до 1 часа с минимальным шагом 5 минут.

Запустите программу, нажав и удерживая кнопку .

По окончании программы мультиварка подаст звуковой сигнал и автоматически перейдет в режим ПОДОГРЕВ с прямым отсчетом времени, если он не был отключен заранее (см. Отключение / включение автоматического перехода в режим ПОДОГРЕВ).

## Йогурт

В программе «Йогурт» поддерживается постоянная температура (+38°C – +42°C), необходимая для роста бифидобактерий и получения прекрасного йогурта из закваски и молока. Во время приготовления в данной программе рекомендуется держать крышку закрытой.

Поместите необходимые ингредиенты, согласно рецептуре, в чашу. Установите чашу в мультиварку.

Время приготовления по умолчанию для данной программы – 8 часов.

Диапазон времени приготовления может варьироваться от 4 до 12 часов с минимальным шагом 30 минут.

Запустите программу, нажав и удерживая кнопку .

По окончании программы мультиварка подаст звуковой сигнал и перейдет в режим ожидания. По окончании программы «Йогурт» мультиварка в режим ПОДОГРЕВ не переходит.

## Варка на пару

Программа «Варка на пару» позволяет приготовить пищу на пару, сохраняя витамины и полезные свойства продуктов. Специальный контейнер для варки на пару поставляется в комплекте с устройством. Во время приготовления в данной программе рекомендуется держать крышку закрытой.

Для данной программы доступна функция отложенного старта. Следуйте указаниям раздела «Функция «Отложенный старт»».

Налейте в чашу воды. Рекомендуется наливать 500 – 700 мл воды. Максимальное количество воды – 1/2 объема чаши. Установите чашу в мультиварку. Поместите продукты в контейнер для варки на пару, установите контейнер на чашу.

Время приготовления по умолчанию для данной программы – 5 минут. Отсчет времени начинается после закипания воды. Диапазон времени приготовления может варьироваться от 5 минут до 1 часа с минимальным шагом 1 минута.

Запустите программу, нажав и удерживая кнопку . Обратный отсчет времени отобразится на дисплее после закипания воды.

По окончании программы мультиварка подаст звуковой сигнал и автоматически перейдет в режим ПОДОГРЕВ с прямым отсчетом времени, если он не был отключен заранее (см. Отключение / включение автоматического перехода в режим ПОДОГРЕВ).

## Холодец

Программа «Холодец» служит для приготовления холодца. Во время приготовления в данной программе рекомендуется держать крышку закрытой.

Для данной программы доступна функция отложенного старта. Следуйте указаниям раздела «Функция «Отложенный старт»».

Поместите необходимые ингредиенты, согласно рецептуре, в чашу. Установите чашу в мультиварку.

Время приготовления по умолчанию для данной программы – 6 часов. Диапазон времени приготовления может варьироваться от 2 до 8 часов с минимальным шагом 1 час.

Запустите программу, нажав и удерживая кнопку .

По окончании программы мультиварка подаст звуковой сигнал

и автоматически перейдет в режим ПОДОГРЕВ с прямым отсчетом времени, если он не был отключен заранее (см. Отключение / включение автоматического перехода в режим ПОДОГРЕВ).

## Выпечка

Программа «Выпечка» служит для выпекания коржей, кексов, пирогов и приготовления прочих блюд из уже готового теста. Во время приготовления в данной программе рекомендуется оставлять крышку закрытой.

Для данной программы доступна функция отложенного старта. Следуйте указаниям раздела «Функция «Отложенный старт»».

Выложите тесто в чашу и разровняйте. Можете смазать чашу сливочным маслом или маргарином, чтобы выпечку было легче извлекать.

Время приготовления по умолчанию для данной программы – 1 час. Диапазон времени приготовления может варьироваться от 30 минут до 3 часов 30 минут с минимальным шагом 10 минут.

Запустите программу, нажав и удерживая кнопку .

Время приготовления выпечки зависит от ее вида и объема.

По окончании программы мультиварка подаст звуковой сигнал и автоматически перейдет в режим ПОДОГРЕВ с прямым отсчетом времени, если он не был отключен заранее (см. Отключение / включение автоматического перехода в режим ПОДОГРЕВ).

## Тушение

Данная программа предназначена для приготовления рагу, мясных и овощных блюд. Поддерживаемая температура позволяет сохранить полезные свойства продуктов. Во

время приготовления в данной программе рекомендуется оставлять крышку закрытой.

Для данной программы доступна функция отложенного старта. Следуйте указаниям раздела «Функция «Отложенный старт»».

Поместите необходимые ингредиенты, согласно рецептуре, в чашу. Установите чашу в мультиварку. Предварительная обжарка ингредиентов осуществляется в программе «Жарка».

Время приготовления по умолчанию для данной программы – 2 часа. Диапазон времени приготовления может варьироваться от 30 минут до 8 часов с минимальным шагом 30 минут.

Запустите программу, нажав и удерживая кнопку (⏻).

По окончании программы мультиварка подаст звуковой сигнал и автоматически перейдет в режим ПОДОГРЕВ с прямым отсчетом времени, если он не был отключен заранее (см. Отключение / включение автоматического перехода в режим ПОДОГРЕВ).

## **Запекание**

Программа «Запекание» служит для запекания овощей, мяса, рыбы, приготовления сложных многокомпонентных запеканок и прочих блюд. Во время приготовления в данной программе рекомендуется держать крышку закрытой.

Для данной программы доступна функция отложенного старта. Следуйте указаниям раздела «Функция «Отложенный старт»».

Поместите необходимые ингредиенты, согласно рецептуре, в чашу. Установите чашу в мультиварку.

Время приготовления по умолчанию для данной программы – 30 минут. Диапазон времени приготовления может варьироваться

от 10 минут до 2 часов 30 минут с шагом 5 минут.

Запустите программу, нажав и удерживая кнопку (⏻).

По окончании программы мультиварка подаст звуковой сигнал и автоматически перейдет в режим ПОДОГРЕВ с прямым отсчетом времени, если он не был отключен заранее (см. Отключение / включение автоматического перехода в режим ПОДОГРЕВ).

## **Томление**

Программа «Томление» имитирует процесс приготовления блюд в русской печи. Блюдо готовится путем очень долгого и медленного тушения при постоянно повышающейся температуре, что позволяет сохранить полезные свойства продуктов и придать им неповторимый вкус. Во время приготовления в данной программе рекомендуется держать крышку закрытой.

Для данной программы доступна функция отложенного старта. Следуйте указаниям раздела «Функция «Отложенный старт»».

Поместите необходимые ингредиенты, согласно рецептуре, в чашу. Установите чашу в мультиварку. Предварительная обжарка ингредиентов осуществляется в программе «Жарка».

Время приготовления по умолчанию для данной программы – 5 часов. Диапазон времени приготовления может варьироваться от 1 до 8 часов с минимальным шагом 10 минут.

Запустите программу, нажав и удерживая кнопку (⏻).

По окончании программы мультиварка подаст звуковой сигнал и автоматически перейдет в режим ПОДОГРЕВ с прямым отсчетом времени, если он не был отключен заранее (см. Отключение / включение автоматического перехода в режим ПОДОГРЕВ).

## Молочная каша

Программа предназначена для приготовления молочных супов и каш. Во время приготовления в данной программе рекомендуется держать крышку закрытой.

Для данной программы доступна функция отложенного старта. Следуйте указаниям раздела «Функция «Отложенный старт»».

Поместите необходимые ингредиенты, согласно рецептуре, в чашу. Установите чашу в мультиварку.

Время приготовления по умолчанию для данной программы – 1 час. Диапазон времени приготовления может варьироваться от 10 минут до 1 часа 30 минут с минимальным шагом 5 минут.

Запустите программу, нажав и удерживая кнопку .

По окончании программы мультиварка подаст звуковой сигнал и автоматически перейдет в режим ПОДОГРЕВ с прямым отсчетом времени, если он не был отключен заранее (см. Отключение / включение автоматического перехода в режим ПОДОГРЕВ).

### Внимание!

**По окончании программы «Молочная каша» не рекомендуется оставлять блюдо в режиме ПОДОГРЕВ более чем на 15 минут.**

## Разогрев

Программа предназначена для подогрева уже готовых блюд.

Во время приготовления в данной программе рекомендуется держать крышку закрытой. Некоторые блюда при разогреве требуют контроля степени разогрева, помешивания и переворачивания, при этом допускается открывание крышки.

Для данной программы доступна функция отложенного старта. Следуйте указаниям раздела «Функция «Отложенный старт»».

Поместите готовое блюдо, которое Вы хотите подогреть, в чашу. Установите чашу в мультиварку.

Время приготовления по умолчанию для данной программы – 20 минут. Диапазон времени приготовления может варьироваться от 10 минут до 1 часа с минимальным шагом 5 минут.

Запустите программу, нажав и удерживая кнопку .

По окончании программы мультиварка подаст звуковой сигнал и автоматически перейдет в режим ПОДОГРЕВ с прямым отсчетом времени, если он не был отключен заранее (см. Отключение / включение автоматического перехода в режим ПОДОГРЕВ).

При достижении продуктом необходимой степени разогрева до окончания времени программы, отключите прибор вручную нажатием кнопки .

## РЕКОМЕНДАЦИИ ПО ПРИГОТОВЛЕНИЮ МОЛОЧНЫХ КАШ В МУЛЬТИВАРКЕ

Мультиварка может быть использована для приготовления каш с использованием пастеризованного молока малой жирности. Чтобы избежать выкипания молока и получить необходимый результат, рекомендуется перед приготовлением выполнять следующие действия:

- тщательно промывать все цельнозерновые крупы (рис, греча, пшено и т. п.), пока вода не станет чистой;
- смазывать чашу мультиварки сливочным маслом перед приготовлением;
- строго соблюдать пропорции, отмеряя ингредиенты согласно рецептам из книги рецептов;
- уменьшать или увеличивать количество ингредиентов только пропорционально;

- при использовании цельного молока разбавлять его питьевой водой в пропорции 1:1.

Свойства молока и круп, в зависимости от места происхождения и производителя, могут различаться, что иногда сказывается на результатах приготовления. Если желаемый результат в программе «Каша» не был достигнут, обратитесь к разделу «Советы по приготовлению» или воспользуйтесь универсальной программой «Мой рецепт». Количество ингредиентов и время приготовления устанавливайте согласно рецепту.

## ФУНКЦИЯ «АВТООЧИСТКА»

Рекомендуется использовать эту процедуру перед механической чисткой мультиварки.

- Налейте в чашу 600-1000 мл воды.
- Установите чашу в корпус мультиварки. Убедитесь, что она плотно соприкасается с нагревательным элементом.
- Закройте крышку до щелчка. Подключите прибор к электросети.
- Нажатием кнопки «Меню / Температура» выберите программу «ВАРКА НА ПАРУ».
- Вручную установите время приготовления 10 минут.
- Нажмите и удерживайте кнопку  для запуска программы. Начнется выполнение программы.
- По завершении программы приготовления прозвучит звуковой сигнал. Прибор перейдет в режим автоподогрева.
- Выключите мультиварку и вылейте воду из чаши.

Затем произведите окончательную чистку мультиварки (см. соответствующий раздел).

## ДОПОЛНИТЕЛЬНЫЕ ВОЗМОЖНОСТИ

### Расстойка теста

Расстойка (поднятие) – важнейший этап технологии приготовления теста непосредственно перед выпечкой. В процессе формирования нарушается пористость теста, из него выходит практически весь углекислый газ. Во время расстойки происходит интенсивное брожение с образованием до 95% углекислого газа, восстанавливается структура теста и его объем увеличивается на 50-70% от первоначального. Одним из основных условий успешного процесса является отсутствие сквозняков и поддержание постоянной температуры и влажности воздуха, для чего используются специальные шкафы. С помощью мультиварки в программе «Мой рецепт» вы можете создать максимально благоприятные условия для расстойки теста у себя дома.

Замесите тесто согласно рецепту, выложите его в чашу. Следите за тем, чтобы все ингредиенты занимали не более половины объема чаши. Установите чашу в корпус прибора, убедитесь, что она плотно соприкасается с нагревательным элементом.

Закройте крышку до щелчка. Подключите прибор к электросети.

Выберите программу «Мой рецепт». Вручную скорректируйте время и температуру в соответствии с рецептом.

Нажмите и удерживайте кнопку  для запуска программы. Начнется выполнение программы, в ходе которой на дисплее будет отображаться обратный отсчет времени. В ходе выполнения программы отключите функцию автоматического перехода в режим ПОДОГРЕВ.

Использование функции отложенного старта при расстойке теста

тоже нежелательно, так как это может негативно отразиться на качестве продукта.

Не забывайте, что при расстойке тесто увеличивается в объеме почти вдвое. Чтобы тесто не «убежало», объем его первоначальный закладки не должен превышать половины объема чаши.

При расстойке теста необходимо поддерживать постоянную температуру и влажность окружающей среды. Для получения наилучшего результата не открывайте крышку мультиварки до окончания программы приготовления.

## Приготовление фондю

Фондю – семейство швейцарских блюд, приготавливаемых на открытом огне в специальной жаропрочной посуде, называемой какелон (в переводе с французского – «расплавленный») и употребляемых в компании. Фондю обычно приправляют чесноком, мускатным орехом. В полученную массу макают насаженные на специальные длинные вилочки кусочки хлеба, картофеля или иных продуктов (корнишонов, оливок и т. п.). Существует несколько видов фондю, наиболее известны швейцарский, французский, итальянский, китайский варианты.

В программе «Мой рецепт» вы можете приготовить фондю у себя дома.

Подготовьте смесь для фондю согласно рецепту, переложите смесь в чашу. Следите за тем, чтобы все ингредиенты (включая жидкость) находились ниже максимальной отметки на внутренней поверхности чаши.

Установите чашу в корпус прибора, убедитесь, что она плотно соприкасается с нагревательным элементом.

Закройте крышку до щелчка. Подключите прибор к электросети.

Выберите программу «Мой рецепт». Вручную скорректируйте время и температуру в соответствии с рецептом.

Нажмите и удерживайте кнопку  для запуска программы. Начнется выполнение программы.

По завершении программы приготовления прозвучит звуковой сигнал. Прибор перейдет в режим автоподогрева.

Для отмены введенной программы, прерывания процесса приготовления или отключения автоподогрева нажмите и удерживайте кнопку .

## Стерилизация

Пока иммунитет малыша не окреп в достаточной степени, стерилизация посуды для питания поможет защитить его от многих вредных бактерий. Наиболее эффективными считаются способы стерилизации с помощью воды (автоклав) или пара. В мультиварке можно создать как паровой, так и водяной (медицинский) способ стерилизации, которые являются быстрыми, простыми и эффективными.

**Для бутылочек и крупных предметов** наиболее подходит водяной способ (по принципу автоклава).

Бутылочки для кормления наполните водой, герметично закройте крышками и разместите в чаше. Наполните чашу водой до горловины бутылочек. Установите чашу в корпус прибора, убедитесь, что она плотно соприкасается с нагревательным элементом.

Закройте крышку до щелчка. Подключите прибор к электросети и выберите программу приготовления «Суп». На дисплее будет отображаться установленное по

умолчанию значение времени приготовления 1 час.

При необходимости вы можете скорректировать установленные по умолчанию значения времени приготовления.

Нажмите и удерживайте кнопку  для запуска программы. Начнется выполнение программы.

По завершении программы приготовления прозвучит звуковой сигнал. Прибор перейдет в режим автоподогрева.

Для отмены введенной программы, прерывания процесса приготовления или отключения автоподогрева нажмите и удерживайте кнопку .

Выключите мультиварку, выньте бутылочки из чаши и оставьте их закрытыми. В таком виде они будут стерильны до 12 часов. При необходимости вылейте воду из бутылочки и используйте ее по назначению.

### **Для сосок и мелких предметов (паровой способ)**

Мелкие предметы (соски, столовые приборы и т. д.) разместите в контейнере для приготовления на пару.

Залейте в чашу 600–1000 мл воды, установите чашу в корпус прибора, убедитесь, что она плотно соприкасается с нагревательным элементом. Установите контейнер в чашу.

Закройте крышку до щелчка. Подключите прибор к электросети и выберите программу приготовления «Стерилизация». На дисплее будет отображаться установленное по умолчанию значение времени приготовления 20 минут.

Скорректируйте установленное по умолчанию значение времени приготовления. Необходимое для стерилизации на пару время составляет обычно от 10 до 30 минут.

Нажмите кнопку и удерживайте кнопку  для запуска программы. Начнется выполнение программы.

По завершении программы приготовления прозвучит звуковой сигнал. Прибор перейдет в режим автоподогрева.

Для отмены введенной программы, прерывания процесса приготовления или отключения автоподогрева нажмите и удерживайте кнопку .

### **Пастеризация**

Процесс одноразового нагревания жидких продуктов до 60°C в течение 1 часа либо до температуры 70–80°C на несколько минут применяется для обеззараживания продуктов, а также для продления срока их хранения. Пищевая ценность продуктов при пастеризации практически не изменяется, сохраняются все вкусовые качества и ценные компоненты (витамины, ферменты). Пастеризованные продукты необходимо хранить при пониженных температурах не более 24 часов. В мультиварке можно пастеризовать продукты с использованием программы «Мой рецепт».

Залейте продукт в чашу, но не выше максимальной отметки, указанной на внутренней поверхности чаши.

Установите чашу в мультиварку, убедитесь, что она плотно соприкасается с нагревательным элементом. Закройте крышку до щелчка.

Подключите прибор к электросети и выберите программу «Мой рецепт» по умолчанию значение времени приготовления 5 минут.

Скорректируйте вручную время пастеризации (см. таблицу ниже) и установите необходимую температуру 70°C.

Нажмите и удерживайте кнопку  для запуска программы. Начнется выполнение программы.

По завершении программы приготовления прозвучит звуковой сигнал. Прибор перейдет в режим автоподогрева.

Для отмены введенной программы, прерывания процесса приготовления или отключения автоподогрева нажмите и удерживайте кнопку .

По окончании пастеризации выньте обработанный продукт из мультиварки, остудите и храните в холодном месте.

Использование функции «Отложенный старт» при пастеризации не рекомендуется.

Объем, л	Время пастеризации, мин
0,5	30
1,0	40
1,5	40
2,0	50
2,5	50
3,0	60

## ЧИСТКА И УХОД

Перед чисткой обязательно отключите прибор от электросети.

Дайте прибору полностью остыть. Вымойте чашу для приготовления пищи с моющим средством, ополосните водой и высушите с помощью мягкой ткани. Не мойте чашу для приготовления пищи в посудомоечной машине. Не используйте для чистки прибора и аксессуаров абразивные очистители и агрессивные моющие вещества.

После окончания приготовления не помещайте чашу для приготовления сразу под холодную воду. Дайте ей остыть.

Ни в коем случае не допускайте попадания воды внутрь прибора. Очищайте корпус прибора по мере необходимости, при этом используйте чистую теплую воду и мягкую ткань. ЗАПРЕЩАЕТСЯ использова-

ние губки с жестким или абразивным покрытием, чистящих средств с абразивными частицами, растворителей (бензин, ацетон и т. п.), средств с содержанием щелочей, кислот и других активных веществ и средств для мытья посуды.

Не допускайте засорения отверстия для выпуска пара. Клапан-пароотделитель имеет съемную конструкцию. Очистку клапана выхода пара необходимо производить каждый раз после использования прибора. Аккуратно снимите клапан, не прикладывая значительного усилия. Тщательно промойте его под проточной водой, после чего тщательно просушите, и установите на место.

Для очистки основной и съемной внутренних крышек используйте влажную кухонную салфетку или губку. Перед установкой внутренней крышки вытрите поверхности обеих крышек насухо.

Порядок извлечения и установки внутренней крышки приведен на рисунке.

После каждого приготовления необходимо снять и опустошить конденсатоприемник, расположенный у основания петли крепления крышки мультиварки. Промойте, просушите его и установите на место.

Перед первым использованием или для удаления запахов после приготовления рекомендуем обработать в мультиварке половину лимона помещенного в 1 литр воды в течение 20 минут на программе «Варка на пару».

### Внимание!

**Если вы не уверены в безопасности использования какого-либо моющего средства – не используйте его. Порча антипригарного покрытия чаши, деталей корпуса и т.п. после использования агрессивного моющего средства или абразива не покрывается гарантией производителя.**



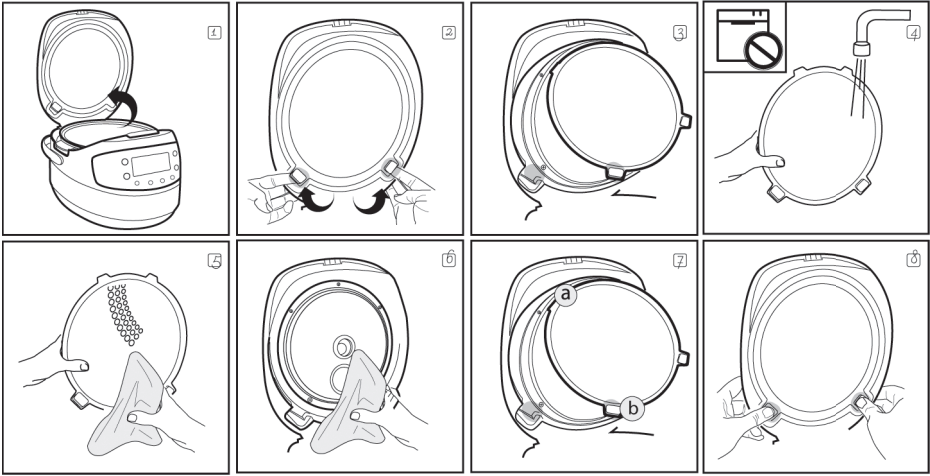

## ТРАНСПОРТИРОВАНИЕ И ХРАНЕНИЕ

- Транспортирование приборов проводят всеми видами транспорта в соответствии с правилами перевозки грузов, действующими на транспорте конкретного вида.
- При перевозке прибора используйте оригинальную заводскую упаковку.
- При транспортировке без заводской упаковки рекомендуется использовать воздушно-пузырьковую пленку и тару из гофрированного картона.
- Рекомендуется качественно обернуть каждый элемент устройства в пленку и расположить в таре вертикально. Свободное пространство между элементами изделия необходимо проложить воздушно-пузырьковой пленкой или сложенным картоном с целью исключения их свободного перемещения по таре в процессе транспортировки.
- Транспортирование приборов должно исключать возможность

непосредственного воздействия на них атмосферных осадков и агрессивных сред.

- Приборы хранятся в закрытом сухом и чистом помещении при температуре окружающего воздуха не в диапазоне от +5°C до +40°C с относительной влажностью не выше 70% и отсутствии в окружающей среде кислотных и других паров, отрицательно влияющих на материалы приборов.

## СОВЕТЫ ПО ПРИГОТОВЛЕНИЮ

### Ошибки при приготовлении и способы их устранения

В данном разделе собраны и систематизированы основные допускаемые ошибки при приготовлении пищи в мультиварке, которые зачастую приводят к неудовлетворительному результату при приготовлении пищи, рассмотрены возможные причины и пути их устранения.

## Блюдо не приготовилось до конца

<b>Возможные причины</b>	<b>Способы решения</b>
<p>Вы забыли закрыть крышку прибора или закрыли ее неплотно, поэтому температура приготовления была недостаточно высока.</p>	<p>Во время приготовления не открывайте крышку мультиварки без необходимости.</p> <p>Закрывайте крышку до щелчка. Убедитесь, что ничего не мешает плотному закрытию крышки прибора, и уплотнительная резинка на внутренней крышке не деформирована.</p>
<p>Чаша и нагревательный элемент плохо контактируют, поэтому температура приготовления была недостаточно высока.</p>	<p>Чаша должна быть установлена в корпус прибора ровно, плотно прилегая дном к нагревательному диску.</p> <p>Убедитесь, что в рабочей камере мультиварки нет посторонних предметов. Не допускайте загрязнений диска нагревателя.</p>
<p>Неудачный подбор ингредиентов блюда. Данные ингредиенты не подходят для приготовления выбранным вами способом, или вы выбрали неверную программу приготовления.</p> <p>Ингредиенты нарезаны слишком крупно, нарушены общие пропорции закладки продуктов.</p> <p>Вы неверно установили (не рассчитали) время приготовления.</p> <p>Выбранный вами вариант рецепта не пригоден для приготовления в данной мультиварке.</p>	<p>Желательно использовать проверенные (адаптированные для данной модели прибора) рецепты. Используйте рецепты, которым можете действительно доверять.</p> <p>Подбор ингредиентов, способ их нарезки, пропорции закладки, выбор программы и времени приготовления должны соответствовать выбранному рецепту.</p>
<p>При приготовлении на пару: в чаше слишком мало воды, чтобы обеспечить достаточную плотность пара.</p>	<p>Наливайте воду в чашу обязательно в рекомендуемом рецептом объеме. Если вы сомневаетесь, проверьте уровень воды в процессе приготовления.</p>

При жарке:	Вы залили в чашу слишком много растительного масла.	При обычной жарке достаточно, чтобы масло покрывало дно чаши тонким слоем. При жарке во фритюре следуйте указаниям соответствующего рецепта
	Избыток влаги в чаше.	Не закрывайте крышку мультиварки при жарке, если это не указано в рецепте. Свежезамороженные продукты перед жаркой обязательно разморозьте и слейте с них воду.
При варке:	Выкипание бульона при варке	Некоторые продукты требуют специальной обработки перед варкой: промывки, пассировки и т. п. Следуйте рекомендациям выбранного вами рецепта.
При выпечке тесто не пропеклось	Вы заложили в чашу слишком много теста.	Извлеките выпечку из чаши, переверните и снова поместите в чашу, после чего продолжите приготовление до готовности. В дальнейшем при выпечке закладывайте в чашу тесто в меньшем объеме.

## Продукт переварился

Вы ошиблись в выборе типа продукта или при установке (расчете) времени приготовления. Слишком малые размеры ингредиентов.	Обратитесь к проверенному (адаптированному для данной модели прибора) рецепту. Подбор ингредиентов, способ их нарезки, пропорции закладки, выбор программы и времени приготовления должны соответствовать его рекомендациям.
После приготовления готовое блюдо слишком долго стояло в режиме автоподогрева.	Длительное использование режима автоподогрева нежелательно.

## При варке продукт выкипает

При варке молочной каши выкипает молоко.	Качество и свойства молока могут зависеть от места и условий его производства. Рекомендуем использовать только ультра пастеризованное молоко с жирностью до 2,5%. При необходимости молоко можно разбавить питьевой водой.
--	--

<p>Ингредиенты перед варкой были не обработаны либо обработаны неправильно (плохо промыты и т. д.).</p> <p>Не соблюдены пропорции ингредиентов или неверно выбран тип продукта.</p>	<p>Обратитесь к проверенному (адаптированному для данной модели прибора) рецепту. Подбор ингредиентов, способ их предварительной обработки, пропорции закладки должны соответствовать его рекомендациям.</p> <p>Цельно зерновые крупы, мясо, рыбу и морепродукты всегда тщательно промывайте до чистой воды.</p>
---	--

### Блюдо пригорает

<p>Плохой контакт между датчиком температуры и дном чаши.</p>	<p>Чаша должна быть установлена в корпус прибора ровно, плотно прилегая дном к термодатчику.</p> <p>Ничто не должно мешать движению подпружиненного датчика.</p> <p>Убедитесь, что в рабочей камере мультиварки нет посторонних предметов. Не допускайте загрязнений нагревателя и термодатчика.</p>
<p>Чаша была плохо очищена после предыдущего приготовления пищи.</p> <p>Антипригарное покрытие чаши повреждено.</p> <p>Нарушена форма чаши.</p>	<p>Прежде чем начать готовить, убедитесь, что чаша хорошо вымыта, не только внутри, но снаружи, а её корпус не имеет повреждений, форма не нарушена.</p>
<p>Общий объем закладки продукта меньше рекомендуемого в рецепте.</p>	<p>Обратитесь к проверенному (адаптированному для данной модели прибора) рецепту.</p>
<p>Вы установили слишком большое время приготовления.</p>	<p>Сократите время приготовления или следуйте указаниям рецепта, адаптированного для данной модели прибора.</p>
<p>При жарке: вы забыли налить в чашу масло; не перемешивали или поздно переворачивали приготавливаемые продукты.</p>	<p>При обычной жарке налейте в чашу немного растительного масла – так, чтобы оно покрывало дно чаши тонким слоем. Для равномерной обжарки продукты в чаше следует периодически помешивать или переворачивать через определенное время.</p>
<p>При тушении: в чаше недостаточно влаги.</p>	<p>Добавляйте в чашу больше жидкости. Во время приготовления не открывайте крышку мультиварки без необходимости.</p>

При варке: в чаше слишком мало жидкости (не соблюдены пропорции ингредиентов).	Соблюдайте правильное соотношение жидкости и твердых ингредиентов.
При выпечке: вы не смазали внутреннюю поверхность чаши маслом перед приготовлением.	Перед закладкой теста смазывайте дно и стенки чаши сливочным или растительным маслом (не следует наливать масло в чашу!).

## Продукт потерял форму нарезки

Вы слишком часто перемешивали продукт в чаше.	При обычной жарке перемешивайте блюдо не чаще чем через каждые 5–7 минут.
Вы установили слишком большое время приготовления.	Сократите время приготовления или следуйте указаниям рецепта, адаптированного для данной модели прибора.

## Выпечка получилась влажной

Были использованы неподходящие ингредиенты, дающие излишек влаги (сочные овощи или фрукты, замороженные ягоды, сметана и т.п.).	Выбирайте ингредиенты в соответствии с рецептом выпечки. Старайтесь не выбирать в качестве ингредиентов продукты, содержащие слишком много влаги, или используйте их по возможности в минимальных количествах.
Вы передержали готовую выпечку в закрытой мультиварке.	Старайтесь вынимать выпечку из мультиварки сразу после приготовления. При необходимости можете оставить продукт в мультиварке на небольшой срок при включенном автоподогреве.

## Выпечка не поднялась

Яйца с сахаром были плохо взбиты.	Обратитесь к проверенному (адаптированному для данной модели прибора) рецепту. Подбор ингредиентов, способ их предварительной обработки, пропорции закладки должны соответствовать его рекомендациям.
Тесто долго простояло с разрыхлителем.	
Вы не просеяли муку или плохо вымесили тесто.	
Допущены ошибки при закладке ингредиентов.	
Выбранный вами рецепт не подходит для выпечки в данной модели мультиварки.	

**РЕКОМЕНДУЕМОЕ ВРЕМЯ ПРИГОТОВЛЕНИЯ РАЗЛИЧНЫХ ПРОДУКТОВ НА ПАРУ\***

<b>Продукт</b>	<b>Вес, г / кол-во</b>	<b>Количество воды, мл</b>	<b>Время приготовления, мин</b>
Филе свинины /говядины (кубиками 1,5 x 1,5 см)	500	500	25 / 35
Филе баранины (кубиками 1,5 x 1,5 см)	500	500	30
Филе курицы (кубиками 1,5 x 1,5 см)	500	500	20
Фрикадельки /котлеты	180 (6 шт.)	500	20
Рыба (филе)	500	500	20
Креветки салатные (очищенные, варено-мороженные)	500	500	5
Манты /хинкали	500	500	20
Картофель (кубиками 1,5 x 1,5 см)	500	500	20
Морковь (кубиками 1,5 x 1,5 см)	500	1000	40
Свекла (кубиками 1,5 x 1,5 см)	500	1500	75
Овощи (свежемороженные)	500	500	20
Яйцо на пару	3 шт.	500	20

\*Следует учитывать, что это общие рекомендации. Реальное время может отличаться от рекомендованных значений в зависимости от качества конкретного продукта, а также от ваших вкусовых предпочтений.

## РЕКОМЕНДАЦИИ НАСТРОЕК ТЕМПЕРАТУРЫ В ПРОГРАММЕ «МОЙ РЕЦЕПТ»

Рабочая температура	Рекомендации по использованию (также смотрите книгу рецептов)
40°C	расстойка теста, приготовление йогуртов и подогрев детского питания
50°C	брожение, закваска
60°C	приготовление зеленого чая или помадки
70°C	приготовление пунша
80°C	приготовление глинтвейна и белого чая
90°C	приготовление красного чая
100°C	приготовление безе или варенья
110°C	стерилизация
120°C	приготовление сахарного сиропа
130°C	приготовление запеканки и тушеного мяса
140°C	обжаривание готовых блюд для придания им хрустящей корочки
150°C	запекание мяса, овощей и рыбы (в фольге)
160°C	жарка, приготовление картофеля фри

**СВОДНАЯ ТАБЛИЦА ПРОГРАММ ПРИГОТОВЛЕНИЯ**

<b>Программа приготовления</b>	<b>Мой рецепт</b>	<b>Овощи</b>
<b>Время и температура приготовления по умолчанию</b>	5 мин 100°C	1 ч 93°C
<b>Диапазон изменения времени и температуры</b>	<p>Время: от 5 мин до 9 ч 55 мин</p> <p>от 5 мин до 45 мин с шагом 1 мин</p> <p>от 45 мин до 1 ч 30 мин с шагом 5 мин</p> <p>от 1 ч 30 мин до 3 ч с шагом 10 мин</p> <p>от 3 ч до 9 ч 55 мин с шагом 20 мин</p> <p>Температура: от 35°C до 160°C</p> <p>от 35°C до 110°C с шагом 5°C</p> <p>от 110°C до 160°C с шагом 10°C</p>	от 30 мин до 8 ч с шагом 20 мин
<b>Рекомендуемое положение крышки</b>	закрыта / открыта (в зависимости от рецепта)	закрыта
<b>Авто переход в режим «Подогрев»</b>	+	+
<b>Возможность отложенного старта</b>	+	+



<b>Суп</b>	<b>Жарка</b>	<b>Плов</b>
1 ч 97°C	30 мин 160°C	1 ч 120-125°C
от 1 ч до 4 ч с шагом 10 мин	от 10 мин до 1 ч с шагом 5 мин, отсчет времени на- чинается с момента достижения установ- ленной температуры от 100°C до 160°C с шагом 10°C	от 20 мин до 2 ч, с шагом 5 мин
закрыта	открыта	закрыта
+	+	+
+	-	+

<b>Программа приготовления</b>	<b>Паста</b>	<b>Крупы</b>	<b>Пицца</b>
<b>Время и температура приготовления по умолчанию</b>	8 мин 105-115°C	40 мин 115°C	20 мин
<b>Диапазон изменения времени и температуры</b>	от 5 мин до 20 мин с шагом 1 мин, отсчет времени начинается с момента закипания воды	от 20 мин до 2 ч с шагом 5 мин	от 20 мин до 1 ч с шагом 5 мин от 120°C до 160°C с шагом 10°C
<b>Рекомендуемое положение крышки</b>	до закипания воды - закрыта после закипания воды - открыта	закрыта	закрыта
<b>Авто переход в режим «Подогрев»</b>	+	+	+
<b>Возможность отложенного старта</b>	-	+	+

<b>Йогурт</b>	<b>Варка на пару</b>	<b>Холодец</b>	<b>Выпечка</b>
8 ч 38-42°C	5 мин 115-120°C	6 ч 93°C	1 ч 130°C
от 4 ч до 12 ч с шагом 30 мин	от 5 мин до 1 ч с шагом 1 мин отсчет времени начинается с момента заки- пания воды	от 2 ч до 8 ч с шагом 1 ч	от 30 мин до 3 ч 30 мин с шагом 10 мин
закрыта	закрыта	закрыта	закрыта
-	+	+	+
-	+	+	+

Программа приготовления	Тушение	Запекание
<b>Время и температура приготовления по умолчанию</b>	2 ч 93°C	30 мин 145°C
<b>Диапазон изменения времени и температуры</b>	от 30 мин до 8 ч с шагом 30 мин	от 10 мин до 2 ч 30 мин с шагом 5 мин
<b>Рекомендуемое положение крышки</b>	закрыта	закрыта
<b>Авто переход в режим «Подогрев»</b>	+	+
<b>Возможность отложенного старта</b>	+	+

В программах с возможностью ручной настройки температуры пользователь устанавливает необходимую температуру вручную, при этом готовность продукта напрямую зависит от правильности выбора температуры и времени приготовления.

Температуры настройки автоматических программ указаны для справки, их изменение в процессе приготовления происходит автоматически без участия пользователя.

При этом в разные моменты работы программы (в зависимости от содержимого чаши) температура может отличаться от справочного значения, которое является установленным.

**Например:** при установленной температуре в 115°C и наличии

в чаше жидкости при замере температура в чаше не превысит значения в 100°C (точка кипения воды), при этом кипение воды в чаше будет интенсивным. Разница между установленным и реальным значениями температуры не является признаком неисправности прибора.

Если программа рассчитана на варку (работа с водой), то при выкипании либо отсутствии воды в чаше программа автоматически сбрасывается, так как температура дна чаши превышает значение порога безопасности для данной программы. Сброс программы без воды является нормальной реакцией системы защиты.

<b>Томление</b>	<b>Молочная каша</b>	<b>Разогрев</b>
5 часов первая четверть времени пригото- вления 45°C, вторая – 65°C, третья– 85°C, четвертая – 95°C	1 ч 95°C	20 мин 105°C
от 1 ч до 8 ч с шагом 10 мин	от 10 мин до 1 ч 30 мин с шагом 5 мин	от 10 мин до 1 ч с ша- гом 5 мин
закрыта	закрыта	закрыта
+	+	+
+	+	+

## **ПЕРЕД ОБРАЩЕНИЕМ В СЕРВИС-ЦЕНТР**

При отказе в работе, невыполнении команд, появлении необычных надписей на дисплее, прежде, чем обращаться в сервисный центр, попробуйте выяснить и устранить проблему самостоятельно, ориентируясь на информацию в таблицах ниже. Возможно это – не неисправность, а ошибка в эксплуатации или случайный сбой в работе.

<b>Неисправность</b>	<b>Возможная причина</b>	<b>Устранение неис- правности</b>
<b>Не включается Индикатор работы не горит, нагреватель- ный элемент не рабо- тает</b>	Нет питания от элект- росети	Проверьте напряже- ние в электросети
<b>Индикатор горит, на- гревательный элемент не работает</b>	Неисправность блока управления или неис- правность нагрева- тельного элемента	Обратитесь за помо- щью в авторизован- ный сервисный центр

<b>Блюдо готовится слишком долго</b>	Перебои с питанием от электросети	Проверьте напряжение в электросети
	Между чашей и нагревательным элементом попал посторонний предмет	Удалите посторонний предмет
	Чаша в корпусе мультиварки установлена неровно	Установите чашу ровно, без перекосов
	Нагревательный элемент загрязнен	Отключите прибор от электросети, дайте ему остыть. Очистите нагревательный элемент
<b>На дисплее отображаются коды ошибок</b>	E1 – E4: Системная ошибка. Возможен перегрев устройства, выход из строя платы управления или нагревательного элемента	Остудите мультиварку. Если проблема проявляется на холодном приборе, обратитесь за помощью в авторизованный сервисный центр
	E5 – E7: Сработала автоматическая защита от перегрева	<p>Не включайте прибор с пустой чашей! Отключите прибор от электросети и дайте ему остыть в течение 10–15 минут, после чего продолжите приготовление.</p> <p>Не доливайте воду в чашу во время работы программ «Мой рецепт» (при установке температуры выше 100°C) и «Жарка».</p> <p>При установке температуры выше 120°C в программе «Жарка» и выше 135°C в программе «Мой рецепт» готовьте с открытой крышкой.</p>

## БЕЗОПАСНАЯ УТИЛИЗАЦИЯ



Ваше устройство спроектировано и изготовлено из высококачественных материалов и компонентов, которые можно утилизировать и использовать повторно.

Если товар имеет символ с зачеркнутым мусорным ящиком на колесах, это означает, что товар соответствует Европейской директиве 2002/96/ЕС.

Ознакомьтесь с местной системой раздельного сбора электрических и электронных товаров. Соблюдайте местные правила.

Утилизируйте старые устройства отдельно от бытовых отходов.

Правильная утилизация вашего товара позволит предотвратить возможные отрицательные последствия для окружающей среды и человеческого здоровья.

## ТЕХНИЧЕСКИЕ ХАРАКТЕРИСТИКИ

Напряжение питания: ~220-240 В, 50 Гц

Потребляемая мощность: 850 Вт

Объем чаши: 5 л

Покрытие чаши: антипригарное

Автоматических программ: 16

**Производитель оставляет за собой право на внесение изменений в конструкцию, дизайн и комплектацию прибора без дополнительного уведомления об этих изменениях.**

## **ИНФОРМАЦИЯ О СЕРТИФИКАТЕ СООТВЕТСТВИЯ**

Товар сертифицирован.

Товар соответствует требованиям нормативных документов:

ТР ТС 004/2011 «О безопасности низковольтного оборудования»;

ТР ТС 020/2011 «Электромагнитная совместимость технических средств».

ТР ТС 037/2016 «Об ограничении применения опасных веществ в изделиях электротехники и радиоэлектроники».

При отсутствии копии нового сертификата в коробке спрашивайте копию у продавца.

Полную информацию о сертификате соответствия вы можете получить у продавца или на сайте [pioneer-bt.ru](http://pioneer-bt.ru).



Изготовитель:

**ПИОНИР ХАЙ ТЕХНОЛОДЖИ  
ЛИМИТЕД.**

Адрес: Офис Б 21/Ф Квонг Фат Хонг здание 1, Рамсей ст, Шеунг Ван, Гонконг. Сделано в Китае.

**PIONEER HIGH TECHNOLOGY  
LIMITED**

Add: Flat B 21/F Kwong Fat Hong  
BLDG 1 Rumsey St, Sheung Wan,  
Hong Kong. Made in China

Импортер/организация, уполномоченная на принятие претензий на территории России:

ООО «СЕРВИС-ВИП», 144009, Московская область, г. Электросталь, ул. Корнеева, д. 6б, оф. 203.

Дата производства указана на упаковке или изделии.

Срок службы изделия – 3 года.

Гарантийный срок – 1 год.

Гарантийное обслуживание осуществляется согласно прилагаемому гарантийному талону.

Гарантийный талон и инструкция по эксплуатации являются неотъемлемыми частями данного изделия.

\* Данные могут быть изменены в связи со сменой изготовителя, продавца, производственного филиала, импортера в РФ. В случае изменения данных актуальная информация указывается на дополнительной наклейке, размещенной на упаковке изделия.



## **СЕРВИСНОЕ ОБСЛУЖИВАНИЕ**

Благодарим вас за приобретение продукции **PIONEER**. Мы рады предложить вам изделия, разработанные и изготовленные в соответствии с высокими требованиями к качеству, функциональности и дизайну. Мы уверены, что Вы будете довольны приобретением изделия от нашей фирмы. В случае если ваше изделие марки **PIONEER** будет нуждаться в техническом обслуживании, просим вас обращаться в один из авторизованных сервисных центров (далее – АСЦ). С полным списком АСЦ и их точными адресами вы можете ознакомиться на сайте [pioneer-bt.ru](http://pioneer-bt.ru).

*pioneer-bt.ru*

*Pioneer*