

ЖИДКОКРИСТАЛЛИЧЕСКИЙ ТЕЛЕВИЗОР С LED-ПОДСВЕТКОЙ ЭКРАНА
И ВСТРОЕННЫМ ЦИФРОВЫМ ТЮНЕРОМ

ИНСТРУКЦИЯ ПО ЭКСПЛУАТАЦИИ

JVC



43" - 55" / 4K series



ЛИЦЕНЗИЯ на программное обеспечение, прилагаемое к продукту**ВАЖНОЕ ЗАМЕЧАНИЕ ОТНОСИТЕЛЬНО ПРОГРАММНОГО ОБЕСПЕЧЕНИЯ**

Программное обеспечение данного продукта состоит из нескольких независимых программных компонентов, и на каждое из этих отдельных компонентов распространяются авторские права разработчика.

В данном продукте используется компонент программного обеспечения, выполненный третьим лицом и указанный в Пользовательском соглашении (EULA).

Пользовательское соглашение (EULA) охватывает только то, что соответствует свободному программному обеспечению и в качестве условия распространения программного компонента в исполняемом формате, основанном на лицензии, выданной в соответствии с Генеральной общедоступной лицензией (GPL LGPL), требует наличия исходного кода для соответствующего компонента.

Для получения более подробной информации о программном обеспечении, распространяющемся по Генеральной общедоступной лицензии (GPL LGPL), посетите следующий веб-сайт: **www.JVC-tv.ru**

Обратите внимание, что производитель не несёт ответственности за вопросы, касающиеся содержания, и т.д. исходного кода.

Обратите внимание, что на любой программный компонент под лицензией EULA, который не подпадает под GPL LGPL, не распространяется требование исходного кода.

Компонент, распространяемый по GPL LGPL предоставляется пользователям без оплаты, и, следовательно, на такое программное обеспечение гарантия не выдаётся, в том числе подразумеваемая гарантия товарной пригодности или пригодности для конкрет-

ных целей, в рамках применяемых законов и правил. Если иное не предусмотрено действующим законодательством и правилами или согласовано в письменном виде, ни один из владельцев авторского права или лиц, имеющих право изменить или перераспределить программный компонент в соответствии с указанной лицензией не несет никакой ответственности за любого типа ущерб, возникший в результате использования или невозможности использования такого программного обеспечения. Для более подробной информации об условиях использования такого программного компонента или процедур, необходимых для соблюдения, пожалуйста, обратитесь к соответствующей редакции GPL LGPL.

Пользователям, настоятельно рекомендуется ознакомиться с деталями соответствующей лицензии перед использованием программного компонента, распространяемого под GPL LGPL и встроенного в продукт. Поскольку условия индивидуальных лицензий предоставляются третьими сторонами, обратитесь к следующему ресурсу для выяснения деталей: **www.gnu.org/licenses/old-licenses/gpl-2.0.en.html**

Данная модель телевизора **JVC** функционирует на базе программного обеспечения **Android** компании **Google**, поставляемого на основании лицензионного соглашения.

Нажимая ПРИНЯТЬ, Вы соглашаетесь на условия, указанные в УСЛОВИЯХ ИСПОЛЬЗОВАНИЯ, ПОЛИТИКЕ КОНФИДЕНЦИАЛЬНОСТИ, УСЛОВИЯХ ИСПОЛЬЗОВАНИЯ **GOOGLE PLAY**, тексты которых Вы можете полностью прочитать по указанным на экране телевизора ссылкам или перейти на них автоматически при условии подключения устройства к сети интернет.

Перед тем как нажать ПРИНЯТЬ, внимательно прочтите лицензионное соглашение и всю сопутствующую информацию по указанным ссылкам.

Начало использования данного изделия означает согласие Покупателя с этими условиями и положениями. Если Покупатель не согласен с условиями лицензионного соглашения, он имеет право вернуть изделие продавцу для возврата его стоимости.

Приступив к работе с изделием, Покупатель подтверждает свое согласие с условиями лицензионного и прочих соглашений, указанных выше.

Гарантийные обязательства производителя телевизора **JVC** не распространяются на программное обеспечение **Android** компании **Google**.

Производитель не дает каких-либо заверений или гарантий в отношении операционной системы **Android** и ее содержимого, в том числе, без ограничения, в отношении своевременности, актуальности, точности, полноты, достоверности, доступности или соответствия для какой-либо конкретной цели операционной системы **Android** и приложений, в отношении того, что при использовании операционной системы **Android** не возникнет ошибок, оно будет безопасным и бесперебойным, что Производитель будет исправлять какие-либо ошибки, или что в приложениях операционной системы **Android** не будет вирусов или иных вредоносных кодов.

Производитель принимает разумные меры для обеспечения актуальности и безопасности операционной системы **Android**, но не принимает на себя ответственности за действия лиц или организаций правообладателей операционной системы **Android (Google)** в отношении актуальности и работоспособности операционной системы **Android**.

Производитель не несет ответственность и обязательства перед Покупателем (в том числе и гарантийные) за ошибки использования устройства, вызванные установленным программным обеспечением, просмотром контента, загрузкой информации, которая может привести к судебным искам и/или обязательствам по возмещениям.

Производитель не несет ответственность или обязательства, связанные с использованием/установкой программного продукта, которое нарушает авторские права любого третьего лица.

Покупатель несет полную ответственность, связанную с качеством, производительностью любого приложения/службы/содержания, установленным самостоятельно, доступ к которым осуществляется с помощью данного устройства.

Все приложения, информация, службы, контент предоставленный Покупателю совместно с устройством, является собственностью третьих лиц, следовательно Производитель не несет ответственности относительно изменения, приостановления и прекращения работы, а также не несет ответственности по судебным искам и возмещениям, которые возникают вследствие вышеуказанных обстоятельств.

Производитель оставляет за собой право ограничивать использование или доступ к определенному контенту (информации) или службе. Поскольку контент или службы передаются через стороннюю сеть и средства передачи данных, Производитель не осуществляет обслуживание клиентов такой сети и средств, и не обязан предоставлять такое клиентское обслуживание. Кроме этого, Производитель не несет никакой ответственности за доступность этих приложений и за их работоспособность и контент.

Запись и воспроизведение содержимого на данном устройстве может потребовать разрешения от владельца авторских прав или других подобных прав. Покупатель самостоятельно несёт ответственность за то, чтобы использование данного изделия соответствовало действующему законодательству об авторском праве в Вашей стране.

Продукция прошла необходимые процедуры оценки (подтверждения) соответствия требованиям Технических регламентов ЕАЭС 004/2011 «О безопасности низковольтного оборудования», 020/2011 «Электромагнитная совместимость технических средств» и 037/2016 «Об ограничении применения опасных веществ в изделиях электротехники и радиоэлектроники».

Поставляемые на российский рынок ЖК телевизоры JVC, в части наличия дефектов пикселей, соответствуют классу II по ГОСТ Р 52324-2005 «Эргономические требования к работе с визуальными дисплеями, основанными на плоских панелях».

В соответствии с проводимой политикой постоянного совершенствования технических характеристик, программного обеспечения и дизайна, возможно внесение изменений в конструкцию, дизайн, комплектацию и программное обеспечение без предварительного уведомления.

ВНИМАНИЕ! Производитель не гарантирует работоспособность сторонних приложений и не осуществляет их поддержку.

Прибор собран из современных и безопасных материалов. По окончании срока службы, во избежание возможного причинения вреда жизни, здоровью потребителя, его имуществу или окружающей среде, прибор должен быть утилизирован отдельно от бытовых отходов в соответствии с правилами по утилизации отходов в вашем регионе.



Уведомляем, что вся упаковка данного прибора НЕ ПРЕДНАЗНАЧЕНА для вторичной упаковки или хранения в ней ПИЩЕВОЙ ПРОДУКЦИИ.

Срок службы - 5 лет, при условии, что изделие используется в строгом соответствии с настоящей Инструкцией по эксплуатации.

ТЕХНИЧЕСКАЯ ПОДДЕРЖКА

Единая справочная служба:

тел. 8-800-707-17-10
service@jvc-tv.ru



Дополнительную информацию о гарантийном и послегарантийном ремонте вы можете получить по месту приобретения данного изделия или на сайте www.JVC-tv.ru



JVC является торговой маркой JVC Kenwood Corporation. Этот продукт изготовлен по лицензии JVC Kenwood Corporation.



Термины HDMI и HDMI High-Definition Multimedia Interface и логотип HDMI являются товарными знаками или зарегистрированными товарными знаками HDMI Licensing Administrator Inc. в Соединенных Штатах и других странах.



Произведено по лицензии Dolby Laboratories. Название Dolby, Dolby Audio и символ с двойной буквой D являются торговыми марками Dolby Laboratories.

УВАЖАЕМЫЙ ПОКУПАТЕЛЬ!

Настоящая инструкция по эксплуатации распространяется на цифровые (LED) ЖК - телевизоры высокой четкости JVC и предназначена для информирования покупателя о технических характеристиках и условиях использования, об основных правилах и порядке установки.

Все иллюстрации, приведенные в данной инструкции, являются схематическими изображениями объектов и могут отличаться от их реального внешнего вида.

Приведенные в данной инструкции технические характеристики являются справочными и не могут служить основанием для предъявления претензий.

Данная модель телевизора осуществляет прием аналоговых сигналов, а также сигналов цифрового наземного телевизионного вещания стандарта DVB-T, DVB-T2 и цифрового кабельного телевизионного вещания стандарта DVB-C.

Форматы телевещания: PAL/ SECAM / DVB-T H.264/ DVB-T2 H.264 / DVB-C H.264; B/G, DK, I/L

ВНИМАНИЕ!

Функции, относящиеся к цифровому телевещанию, действуют только в тех регионах, в которых ведется цифровое эфирное вещание DVB-T, DVB-T2 или обеспечивается доступ к совместимому цифровому кабельному вещанию DVB-C, причем некоторые из этих функций могут быть недоступны, а правильный прием сигнала стандарта DVB-C может быть обеспечен не для всех провайдеров кабельного телевещания.

РЕКОМЕНДАЦИИ ПОКУПАТЕЛЮ

- При покупке телевизора требуйте проверки его работоспособности путем демонстрации качества изображения, звукового сопровождения, работы органов панели управления, пульта дистанционного управления, приема телетекста.
- Проверьте комплектность телевизора в соответствии с разделом КОМПЛЕКТ ПОСТАВКИ.
- Проверьте соответствие номера телевизора номеру, указанному в гарантийном талоне на телевизор.
- Проверьте сохранность пломб на телевизоре.
- Убедитесь, что в гарантийном и отрывных талонах отмечены даты выпуска и продажи, имеются штамп магазина и разборчивая подпись или штамп продавца, так как они являются основанием для бесплатного гарантийного ремонта и технического обслуживания.
- Перевозку телевизора осуществляйте в заводской упаковке, предохраняющей его от повреждений во время транспортировки.
- Упакованный телевизор можно транспортировать всеми видами закрытого транспорта в условиях ГОСТ 15150-69 при температуре не ниже -20°C при защите его от прямого воздействия атмосферных осадков, пыли и от механических воздействий.

МЕРЫ БЕЗОПАСНОСТИ

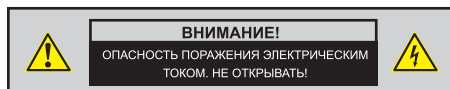

ВНИМАНИЕ!

ВАЖНЫЕ МЕРЫ ПРЕДОСТОРОЖНОСТИ - ВНИМАТЕЛЬНО ПРОЧИТАЙТЕ И СОХРАНИТЕ ДЛЯ ПОСЛЕДУЮЩЕГО ИСПОЛЬЗОВАНИЯ В КАЧЕСТВЕ СПРАВОЧНОГО МАТЕРИАЛА.



Во избежание поражения электрическим током не открывайте заднюю крышку телевизора, т.к. в самом корпусе не предусмотрено дополнительное оборудование.

При необходимости обращайтесь к квалифицированным уполномоченным специалистам.

Знак	Назначение знака
 W08	Знак «Опасность поражения электрическим током!» (треугольник с изображением молнии) указывает на потенциально опасную ситуацию, которая, если её не предотвратить, может привести к серьезным телесным повреждениям.
 W09	Знак «Опасность» (восклицательный знак в треугольнике) указывает на то, что перед заменой основных или вспомогательных частей необходимо ознакомиться с их техническими характеристиками.

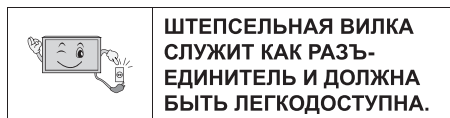

Общие указания по технике безопасности (следует прочитать перед использованием прибора)

1. Во избежание повреждений, которые могут привести к пожару или поражению электрическим током, не подвергайте этот прибор воздействию брызг или капель. Не размещайте над прибором емкости с водой (цветочные вазы, чашки и т. д.). Данная рекомендация также касается полок над телевизором.
2. Чистка прибора. Чистку прибора проводите только сухой тканью, для регулярного ухода осторожно сотрите грязь с поверхностей, используя для этого мягкую ткань.

ПРЕДОСТЕРЕЖЕНИЕ!

С особой аккуратностью протирайте поверхность дисплея, так как панель была специально обработана и может легко получить повреждения.

3. Не блокируйте задние вентиляционные отверстия. При блокировке отверстий посторонними предметами возникает опасность перегрева прибора, пожара или поражения электрическим током. Не устанавливайте прибор вблизи отопительных приборов.
4. Следите за тем, чтобы на сетевой шнур не наступали.
5. Используйте только приложенные к телевизору аксессуары или рекомендованные Производителем.
6. Используйте подставки, штативы или столы, рекомендованные Производителем или продаваемые с телевизором.
7. Напряжение и тип электрического тока должны соответствовать указанным на этикетке телевизора.
8. Отключайте прибор от сети, если не используете его в течение длительного времени.
9. За техническим обслуживанием обращайтесь только к квалифицированному

- персоналу. Обслуживание (ремонт) необходимо в случае повреждения сетевого шнура или вилки, попадания воды и влаги на прибор.
10. Не подвергайте опасности себя и детей, размещая электрические приборы/игрушки на корпус телевизора. Данные предметы могут упасть и нанести травму.
 11. Не включайте слишком громко телевизор. Чрезмерное звуковое давление может вызвать необратимое повреждение слуха.
 12. Во избежание опасности возгорания, не эксплуатируйте это устройство под прямыми солнечными лучами или вблизи источников тепла.
 13. При сильном дожде, и особенно грозах, отключайте устройство от источника электропитания и антенны.
 14. Не используйте поврежденный сетевой провод и не располагайте его вблизи источников тепла во избежание поражения электрическим током или возгорания.
 15. Не подключайте избыточное количество приборов одновременно или в одну розетку через удлинитель во избежание возгорания.
 16. Если из устройства раздается необычный звук, отсоедините устройство от источника электропитания и обратитесь в авторизованный сервисный центр.
 17. Антенна устройства должна располагаться вдали от электрического кабеля.
 18. Никогда не касайтесь вилки мокрыми руками, так как это может привести к поражению электрическим током.
 19. Всегда проверяйте, что телевизор надежно подключен к источнику электроэнергии, так как плохое электрическое соединение может вызвать пожар.
 20. При использовании уличной антенны не допускайте протекания воды по антенному кабелю в телевизор.
 21. Вилка и электрический кабель должны содержаться в чистоте во избежание поражения электрическим током или возгорания.
 22. Не подвергайте батареи для ПДУ, входящие в комплект поставки, чрезмерному нагреву, воздействию огня и прямым солнечным лучам.
 23. Израсходовавшие свой ресурс батареи необходимо утилизировать согласно правилам, действующим в Вашем регионе.

ТРАНСПОРТИРОВКА, ХРАНЕНИЕ И РЕАЛИЗАЦИЯ

1. В случае резких перепадов температуры или влажности внутри устройства может образоваться конденсат, что может привести к короткому замыканию. Выдержите устройство перед использованием при комнатной температуре в течение 2-х часов.
2. Используйте заводскую упаковку для защиты устройства от грязи, ударов, царапин и повреждений при транспортировке.
3. Защищайте устройство от прямого воздействия атмосферных осадков и прямых солнечных лучей.
4. Не размещайте прибор вблизи источников тепла или отопления.
5. Держите устройство в недоступном для детей месте.
6. Соблюдайте температурный режим от 0°C до +50°C.

ПОДГОТОВКА К РАБОТЕ

КОМПЛЕКТ ПОСТАВКИ

(LED) ЖК-телевизор: 1 шт.

Пульт дистанционного управления: 1 шт.

Батарейка питания (щелочная)

типа AAA для ПДУ: 2 шт.

Настольная подставка: 1 комплект

Винты для крепления

подставки к телевизору: 1 комплект

Инструкция по эксплуатации

с гарантийным талоном: 1 шт.

Индивидуальная упаковочная

тара: 1 комплект

УСТАНОВКА ТЕЛЕВИЗОРА

Телевизор подключается к источнику переменного тока 100-240 В, 50/60 Гц. Ни в коем случае не подсоединяйте телевизор к другим источникам питания или к источнику постоянного тока.

Установите телевизор в комнате так, чтобы прямое освещение не попадало на экран.

Полное отсутствие освещения во время просмотра телевизора приводит к переутомлению глаз. Для комфортного просмотра рекомендовано мягкое неяркое освещение.

После установки телевизора должно оставаться минимум по 10см. свободного пространства с каждой стороны и не менее 30см. сверху.

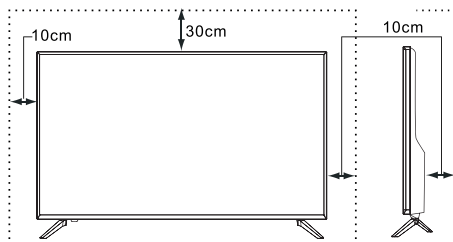

Установка телевизора на подставку

1. Поместите телевизор экраном вниз на ровную, горизонтальную поверхность с мягким покрытием.
2. Установите стойки в соответствующие отверстия на нижней части телевизора.

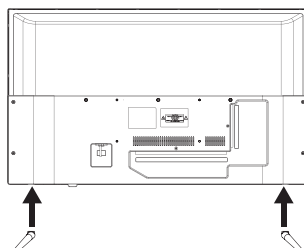

3. Закрепите стойки при помощи винтов (входящих в комплектацию прибора).

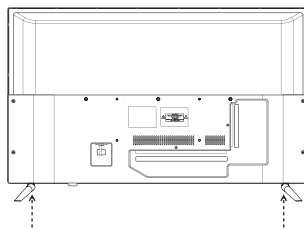

Установка ТВ на стену

1. Поместите телевизор экраном вниз на ровную, горизонтальную поверхность с мягким покрытием.
2. Раскрутите винты в нижней части телевизора и снимите стойки.

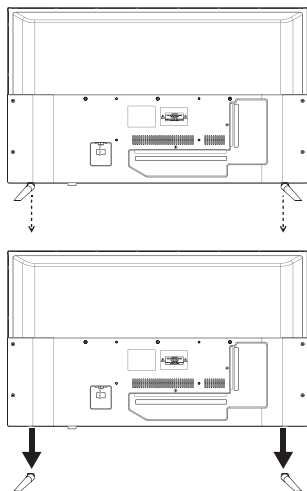

3. С помощью винтов прикрепите телевизор к кронштейну (кронштейн не входит в комплектацию).

Отверстия для фиксации винтов крепления кронштейна расположены на задней стенке телевизора в соответствии со стандартом VESA.

Предупреждение!

Для вашей безопасности при использовании настенных кронштейнов учитывайте номинальный вес прибора, указанный в разделе Технические характеристики.

ХАРАКТЕРИСТИКИ НАБОРА ДЛЯ НАСТЕННОГО МОНТАЖА (VESA)

Набор для настенного монтажа не входит в комплект поставки, а продается отдельно. Устанавливайте настенное крепление на прочную стену.

Не используйте винты, несоответствующие стандарту VESA.

Не используйте слишком длинные винты или винты, несоответствующие стандарту VESA. Использование винтов длиннее стандартного размера может привести к повреждению внутренних элементов телевизора. Для настенных креплений с винтами, несоответствующими требованиям стандарта VESA, длина винтов может быть различной и будет определяться техническими характеристиками настенных креплений.

Не затягивайте винты слишком сильно, поскольку это может привести к повреждению изделия или быть причиной его падения, что может повлечь за собой травму. JVC не несет ответственности за подобные несчастные случаи.

JVC не несет ответственности за повреждение устройства или получение травм при использовании настенного крепления, не соответствующего стандартам VESA или не предназначенного для этих целей, а также в случае несоблюдения инструкций по установке устройства.

Не устанавливайте телевизор под наклоном более 15 градусов.



Не выполняйте установку набора для настенного монтажа, когда телевизор включен.

Это может привести к поражению электрическим током.

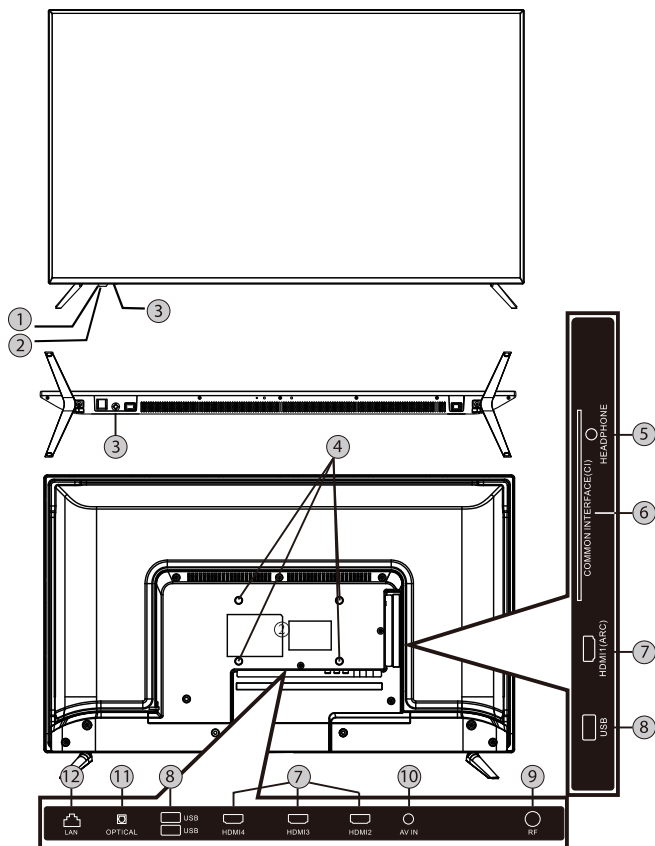

1. **ИК-приемник** системы дистанционного управления.
2. **Светодиодный индикатор.**
3. **Кнопки джойстика.**

Центральная кнопка. Короткое нажатие центральной кнопки выполняет функцию подтверждения или вызова МЕНЮ в ТВ режиме. Долгое нажатие центральной кнопки - выключает ТВ.

+/- Регулировка громкости / При вызове меню используются для навигации по нему.

▲/▼ Переключение каналов / При вызове

меню используются для навигации по нему.

4. **Отверстия для крепления настенного кронштейна.** Предназначены только для настенного крепления.
5. **Headphone.** Разъем для подключения наушников.
6. **Common interface (CI).** Гнездо модуля условного доступа (CAM). Для просмотра платных каналов обратитесь к поставщику услуг цифрового телевидения.
7. **HDMI входы.** Мультимедийный интерфейс высокой четкости.

8. **USB входы.** Для подключения внешних USB устройств.
9. **Вход RF.** Разъем для подключения антенного кабеля (сигнал эфирной антенны или кабельного телевидения).
10. **Композитный видеовход и стереофонический аудиовход.**
11. **Цифровой оптический аудиовыход.**
12. **Сетевой порт Ethernet.**

Изображение телевизора, расположение и количество разъемов на корпусе является схематическим, и может различаться в зависимости от модели телевизора.

ПУЛЬТ ДИСТАНЦИОННОГО УПРАВЛЕНИЯ

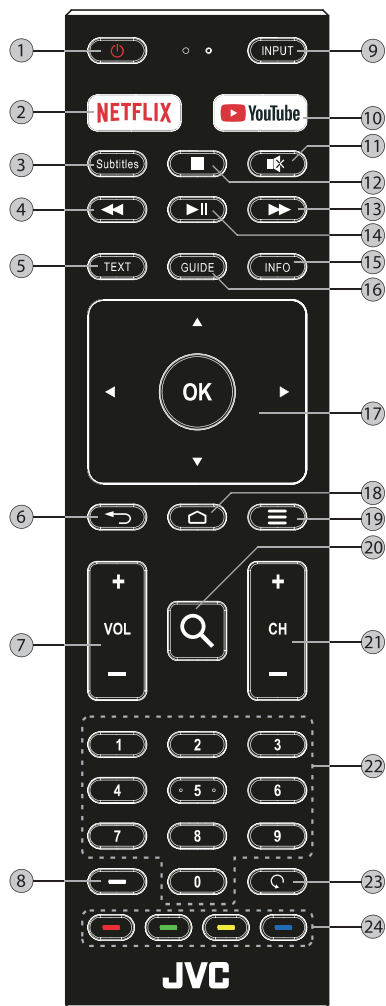

При использовании пульта дистанционного управления (ПДУ) направляйте его на ИК-приемник телевизора.

1. Кнопка переключения между «ждущим» и «рабочим» режимами ТВ.

2. Кнопка запуска приложения **Netflix**.
3. **Subtitles** Кнопка вывода на экран субтитров.
4. ◀ Кнопка ускоренного воспроизведения в обратном направлении.
5. **TEXT** Кнопка включения и выключения режима телетекста.
6. ➡ Кнопка выхода из меню.
7. **VOL** Кнопка уменьшения / увеличения уровня громкости.
8. Кнопка **-**.
9. **INPUT** Кнопка выбора одного из источников сигнала.
10. Кнопка запуска приложения **Youtube**.
11. 🔊 Кнопка мгновенного выключения / включения звука.
12. ■ Кнопка остановки воспроизведения.
13. ▶▶ Кнопка ускоренного воспроизведения в прямом направлении.
14. ▶|| Кнопка начала и временной приостановки воспроизведения.
15. **INFO** Кнопка вывода на экран информации о текущем канале.
16. **GUIDE** Кнопка запуска Гиды телепрограмм (EPG) в ТВ режиме.
17. ▶◀▶▼ Кнопки перемещения по меню.
OK Кнопка подтверждения выбора.
18. 🏠 Кнопка перехода в режим AndroidTV.
19. ☰ Кнопка вывода на экран меню.
20. 🔍 Кнопка **ПОИСК** / Голосовой **ПОИСК** (в зависимости от версии программного обеспечения и пульта, поставляемого в комплекте).
21. **CH** Кнопка перехода к последующему/предыдущему каналу.
22. **0-9** Кнопки с цифрами.
23. ↶ Кнопка возврата к предыдущему просматриваемому каналу.
24. Кнопки управления телетекстом (в режиме ATV/DTV).

УСТАНОВКА БАТАРЕЙ В ПУЛЬТ ДИСТАНЦИОННОГО УПРАВЛЕНИЯ

Перед использованием LED ЖК телевизора установите в ПДУ две (щелочные) батарейки (прилагаются) типа «LR03/AAA» (диаметр 10,5 мм, высота 44,5 мм) напряжением 1,5 В по ГОСТ 28125-89 или их аналоги, соблюдая полярность, в соответствии с указанной на днище отделения для батареек ПДУ.

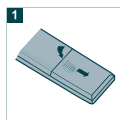

Нажмите и передвиньте крышку батарейного отсека, чтобы открыть его.

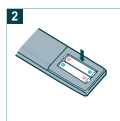

Вставьте две прилагаемые батареи размера «LR03/AAA». Разместите батареи в гнездах в соответствии со знаками (+) и (-) в батарейном отсеке.

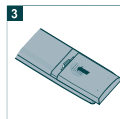

Закройте крышку батарейного отсека.

Предостережения относительно батарей



ОСТОРОЖНО!

Обязательно соблюдайте следующие инструкции:

- Разные типы батарей имеют различные характеристики. Не смешивайте батареи разных типов.
- Не смешивайте старые и новые батареи.
- Удалите батареи сразу после их истощения.
- Если Вы не собираетесь использовать пульт дистанционного управления в течение длительного периода времени, выньте батареи из батарейного отсека.

Предостережения относительно использования пульта дистанционного управления

- Оберегайте пульт дистанционного управления от ударов.
- Не подвергайте пульт дистанционного управления воздействию жидкостей и не помещайте его в место с высокой влажностью.
- Не устанавливайте и не помещайте пульт дистанционного управления под прямым солнечным светом. Тепло может вызвать деформацию пульта.
- Пульт дистанционного управления может не работать надлежащим образом, если окно дистанционного датчика находится под прямым солнечным светом или сильным освещением. В таком случае, измените угол освещения или основного блока, или используйте пульт дистанционного управления ближе к ИК-датчику телевизора.

ОСНОВНЫЕ ОПЕРАЦИИ

Перед началом использования убедитесь:

- что телевизор подключен к сети электропитания и ее параметры соответствуют техническим характеристикам телевизора
- к телевизору подключен антенный кабель для приема ТВ каналов
- телевизор установлен на ровную, жесткую поверхность или надежно закреплен на стене.

Для включения телевизора нажмите кнопку включения на ПДУ, для выключения (режим ожидания) нажмите кнопку еще раз (светодиод засветится красным цветом).

Выбор источника сигнала

Нажмите кнопку **INPUT** на ПДУ для отображения списка доступных источников сигнала (в ТВ режиме).

Используйте кнопки **▲** или **▼** для выбора необходимого источника сигнала и нажмите кнопку **OK** для подтверждения выбора.

В Смарт режиме для отображения списка источников сигнала выберите иконку  и нажмите **OK**.

Выбор ТВ канала (предварительно необходимо настроить ТВ каналы)

Нажмите кнопку **CH+** для просмотра следующего канала.

Нажмите кнопку **CH-** для просмотра предыдущего канала.

Для выбора необходимого канал по номеру используйте кнопки с цифрами на ПДУ.

Регулировка громкости

Для увеличения/уменьшения громкости используйте кнопки **VOL+/-** на ПДУ.

Отключение звука

Нажмите кнопку **⏸** на ПДУ для временного отключения звука. Для включения звука нажмите кнопку **⏸** еще раз.

ПЕРВОНАЧАЛЬНАЯ НАСТРОЙКА

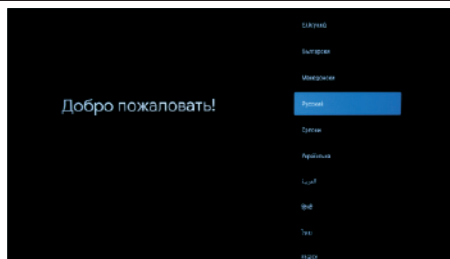

Используйте кнопки **▲** или **▼** для выбора необходимого языка и нажмите кнопку **OK** для подтверждения выбора.

При первом включении телевизора на экране отобразится мастер настройки, он поможет произвести основные настройки телевизора. Следуйте инструкциям для настройки ТВ.

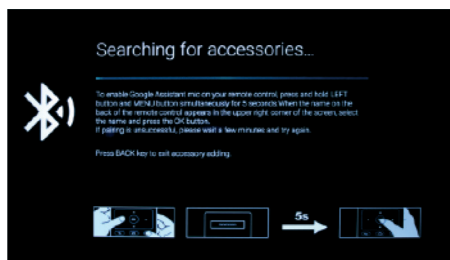

Эта функция позволяет провести соединение телевизора и Bluetooth пульта управления (не входит в комплект). Если у Вас нет Bluetooth пульта можно пропустить этот шаг нажав кнопку **↵**.

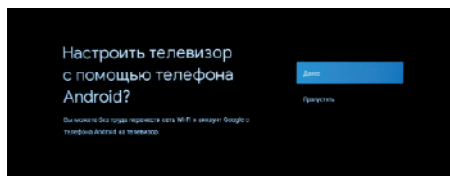

Если Вы хотите синхронизировать телевизор и Ваш Android смартфон (будет перенесен Google аккаунт и данные о **WiFi** подключении), нажмите **Далее** или нажмите **Пропустить** для пропуска этого шага.

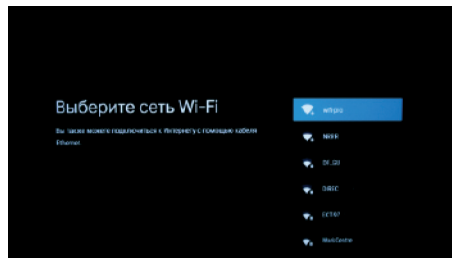

Для подключения телевизора к **WiFi** выберите название вашей сети из списка найденных и нажмите кнопку **OK**. Введите пароль. Вы так же можете подключить телевизор посредством Ethernet или пропустить этот шаг.

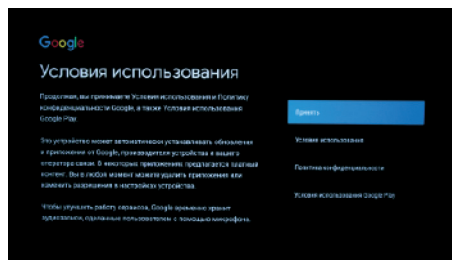

Условия предоставления услуг. Для согласия нажмите **Принять**.

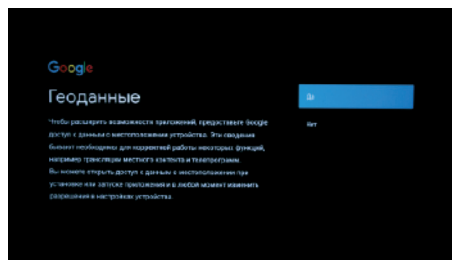

Для разрешения доступа к Вашему местоположению нажмите **Да**.

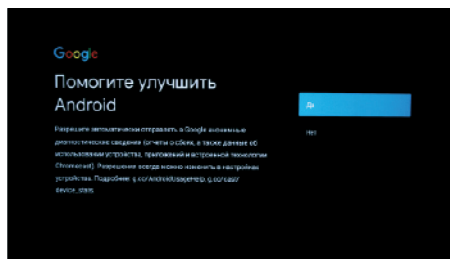

Для разрешения автоматической отправки диагностической информации в корпорацию Google нажмите **Да**.

Ознакомьтесь с возможностями Вашего нового телевизора.

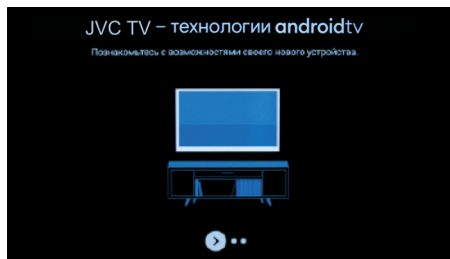

Ваш телевизор управляется AndroidTV, нажмите кнопку **▶**. Вы можете устанавливать новые приложения из Google Play, нажмите кнопку **▶**.

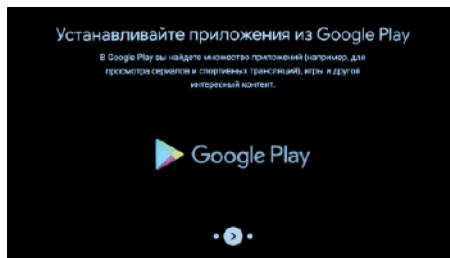

Вы можете передавать фотографии и другой контент на телевизор с помощью встроенной технологии Chromecast.

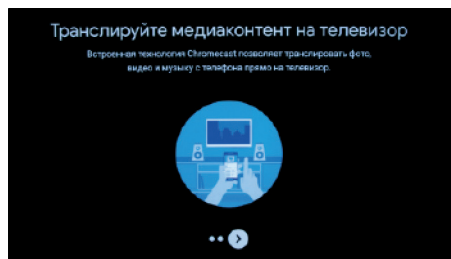

Нажмите кнопку **OK** для завершения озвучивания.

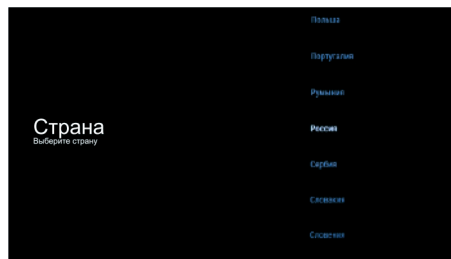

Используйте кнопки **▲** или **▼** для выбора вашей страны и нажмите кнопку **OK** для подтверждения выбора.

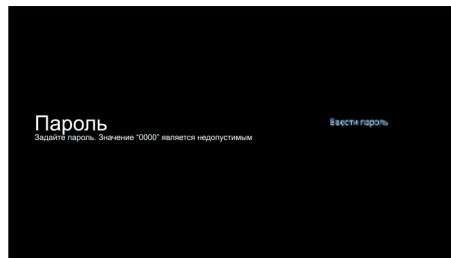

Установите пароль для повышения безопасности.

Нажмите **OK** для отображения экранной клавиатуры, введите четырехзначный цифровой пароль.

Подтвердите пароль, повторно введя его.



ОБЯЗАТЕЛЬНО ЗАПОМНИТЕ ИЛИ ЗАПИШИТЕ УСТАНОВЛЕННЫЙ ПАРОЛЬ.

Используйте кнопки ▲ или ▼ для выбора часового пояса.

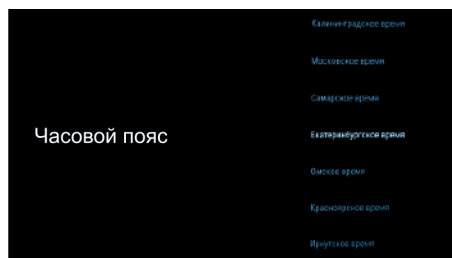

Нажмите кнопку **OK** для подтверждения выбора.

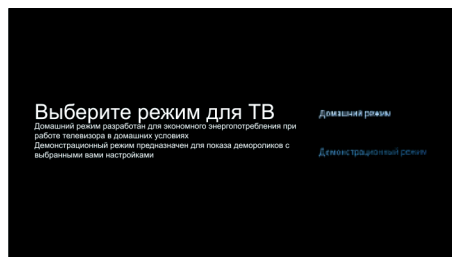

Используйте кнопки ▲ или ▼ для выбора режима работы. Для использования дома выберите **Домашний режим** и нажмите кнопку **OK** для подтверждения выбора.

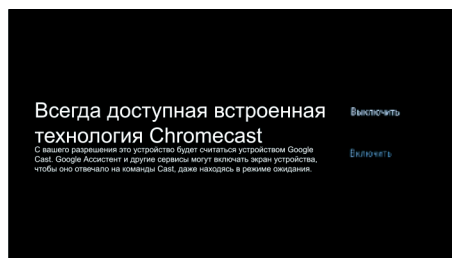

Включение функции позволяющей вашему телевизору всегда быть видимым для сторонних устройств для подключения по технологии Google Cast. Телевизор будет доступен для получения команд даже находясь в выключенном состоянии (режиме ожидания).

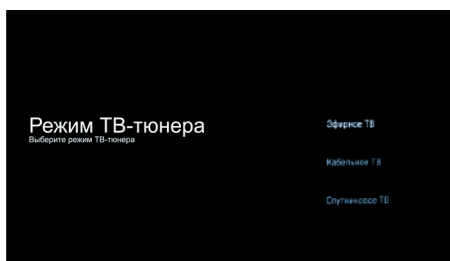

Используйте кнопки ▲ или ▼ для выбора режима ТВ-тюнера (Эфирное ТВ, Кабельное ТВ или Спутниковое ТВ при наличии спутникового тюнера) и нажмите кнопку **OK** для подтверждения выбора.

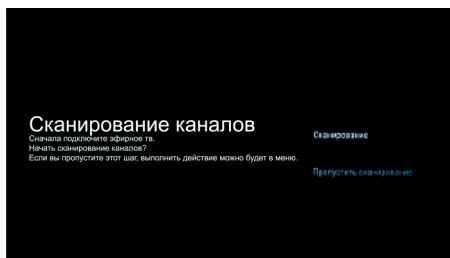

Используйте кнопки ▲ или ▼ для запуска поиска каналов **Сканирование** или отмены поиска **Пропустить сканирование**. Нажмите кнопку **OK** для подтверждения выбора.

Настройка завершена, нажмите **OK**.

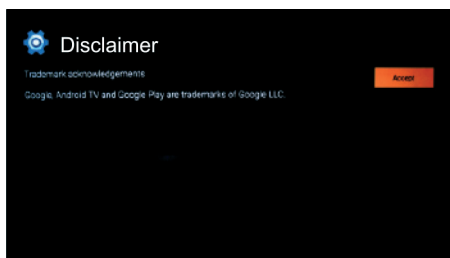

Особые оговорки. Для продолжения нажмите **OK**.

УПРАВЛЕНИЕ И НАСТРОЙКА

Нажмите кнопку  для перехода в режим AndroidTV.

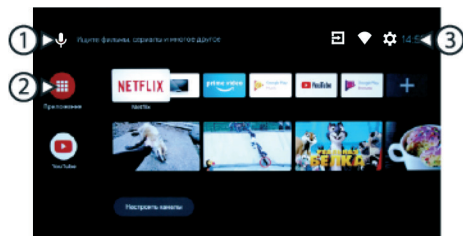

1. Кнопка вызова ассистента Google для голосового поиска (необходим пульт с функцией голосового поиска, не входит в комплект) или используйте поиск с помощью клавиатуры.
2. Список приложений установленных на телевизор. Рядом расположены иконки избранных приложений (Список избранных приложений может быть отредактирован пользователем).
3. Информационная строка.



- иконка выбора источника сигнала.



- иконка настройки подключения к сети.



- иконка доступа к различным настройкам телевизора.

Выбор источника сигнала

В режиме AndroidTV:

С помощью кнопок  выберите иконку источника сигналов  и нажмите кнопку **OK**.

В ТВ режиме:

Нажмите кнопку **Input**.

ВНИМАНИЕ: Для входа в ТВ режим (просмотр тв каналов) необходимо выбрать в качестве источника сигнала **Каналы** или запустить приложение **Live TV** из списка приложений. Для возврата в режим AndroidTV нажмите кнопку  на ПДУ.

Экранное меню

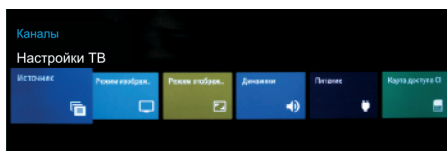

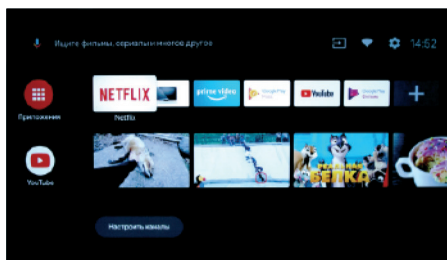

Для вызова меню настроек в ТВ режиме необходимо нажать кнопку  на ПДУ.

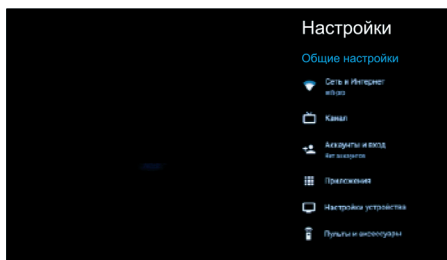

Для вызова меню в режиме AndroidTV выберите иконку  в информационной строке в верхней части экрана.



Кнопками навигации на ПДУ  выберите необходимый раздел меню, нажмите кнопку **OK** для подтверждения выбора.

Для возврата к предыдущему меню нажмите кнопку . Нажатие кнопки  в главном меню закроет его.

Сеть

В режиме AndroidTV нажмите на иконку  для вызова меню настройки подключения к сети. В появившемся окне можно подключить телевизор к WiFi сети, а также произвести другие настройки подключения.

Настройка каналов

Автоматический поиск (ATV+DTV)

Для настройки каналов на телевизоре необходимо выйти в ТВ режим. Нажать кнопку Меню  и выбрать раздел *Настройки*, затем открыть меню *Канал*.

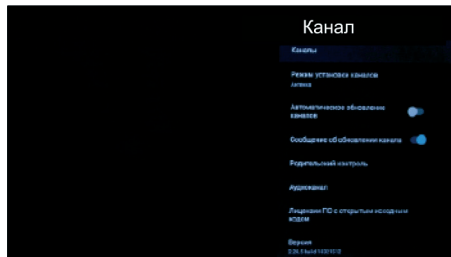

В разделе *Канал* меню *Настройки* откройте подменю *Каналы*.

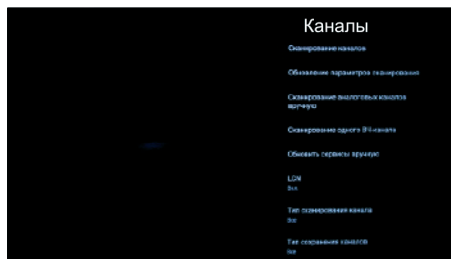

Выберите пункт *Сканирование каналов*.

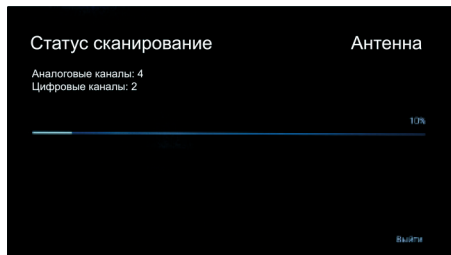

После этого начнется автоматический поиск аналоговых и цифровых каналов. Дождитесь окончания настройки.

Ручная настройка аналоговых каналов (ATV)

В разделе *Канал* меню *Настройки* откройте подменю *Каналы*.

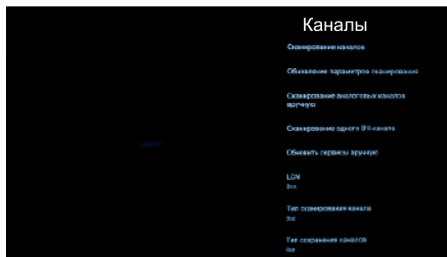

Выберите пункт *Сканирование аналоговых каналов в ручную*.



Установите начальную частоту, после чего можете произвести поиск каналов как вверх, так и вниз по диапазону.

Ручная настройка цифровых каналов (DTV)

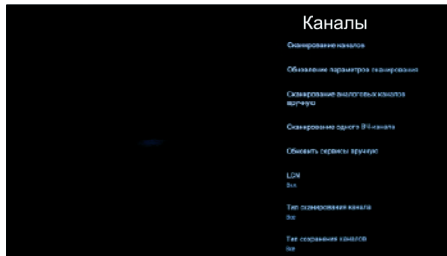
В разделе *Канал* меню *Настройки* откройте подменю *Каналы*.



Выберите пункт *Сканирование одного ВЧ-канала*.

Кнопками   установите необходимый номер канала, после чего нажмите кнопку **OK**. Начнется поиск tv программ на выбранном канале. По завершению поиска на экране отобразится количество найденных программ.

ВНИМАНИЕ: Если Ваш телевизор подключен к кабельному телевидению, необходимо выбрать в качестве типа антенны Кабельное ТВ (Режим установки каналов). И после этого провести поиск каналов. Режимы поиска аналогичны режимам при выборе типа антенны - Антенна.

Аккаунты

В режиме AndroidTV с помощью кнопок ►◀▲▼ выберите иконку настроек  и нажмите кнопку **OK**. В появившемся меню выберите пункт *Аккаунты и вход*. В данном разделе Вы можете добавить новый аккаунт, например Google (он необходим для полноценного использования всех возможностей телевизора, установки приложений и т.п.), произвести настройки аккаунта или удалить его.

Приложения

В режиме AndroidTV с помощью кнопок ►◀▲▼ выберите иконку настроек  и нажмите кнопку **OK**. В появившемся меню выберите пункт *Приложения*. В данном разделе можно просмотреть список установленных приложений, управлять правами этих приложений, а также удалять не нужные, ранее установленные приложения.

Установить необходимое новое приложение можно из магазина приложений **Google Play Маркет**. Для этого сначала необходимо добавить или создать новый аккаунт Google. После чего запустить Google Play Маркет (найти его можно в списке приложений на главном экране в *Смарт режиме*). В **Play Маркете** Вы можете провести поиск необходимого приложения и установить его.

В телевизоре есть возможность устанавливать любое совместимое Андроид приложение (файл с расширением **.apk**) с USB носителя. Для этого предварительно необходимо из **Play Маркета** установить любой файловый менеджер (например *File Commander*). Затем запустить файловый менеджер и с его помощью установить приложение с USB носителя. Перед установкой приложения система безопасности ОС Андроид попросит дать разрешение на установку приложений с неизвестных источников.

Будьте внимательны устанавливая приложения особенно не из **Google Play Маркета**, убедитесь в надежности источника и безопасности устанавливаемого приложения.

ВНИМАНИЕ: Производитель не несет ответственности за последствия установки приложений как с сервиса Google Play, так и из других источников и за корректность работы сторонних приложений.

Дата и время

В режиме AndroidTV с помощью кнопок ►◀▲▼ выберите иконку настроек  и нажмите кнопку **OK**.

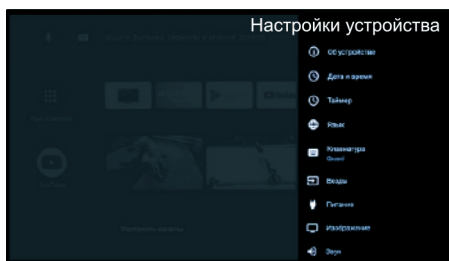

В появившемся меню выберите пункт *Настройки устройства*. Затем выберите раздел *Дата и время*.

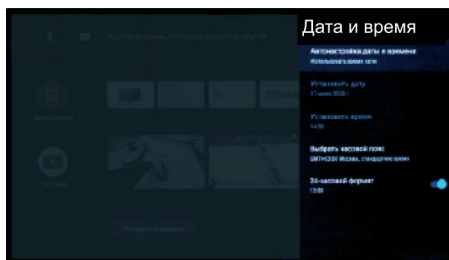

В данном разделе можно выбрать тип установки даты и времени автоматический (предпочтительно) или ручной. А также правильно установить свой часовой пояс.

ВНИМАНИЕ: Для корректной работы телевизора (срабатывание таймеров и т.п.) и установленных приложений необходимо, чтобы время и дата на телевизоре были выставлены правильно.

Таймеры

Для настройки таймера включения/выключения телевизора необходимо в режиме AndroidTV с помощью кнопок ►◀▲▼ выбрать иконку настроек ⚙️ и нажать кнопку **OK**.

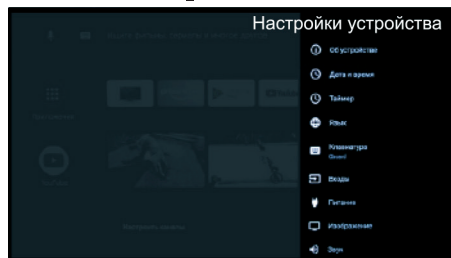

В появившемся меню выберите пункт *Настройки устройства*. Затем выберите раздел *Таймеры*. В данном разделе можно настроить периодичность срабатывания таймера включения/выключения телевизора, а так же установить время срабатывания.

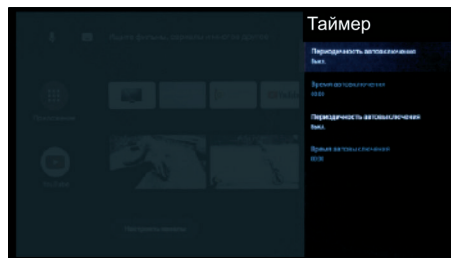

Для настройки таймера сна и таймера автоматического отключения тв необходимо в режиме AndroidTV с помощью кнопок ►◀▲▼ выбрать иконку настроек ⚙️ и нажать кнопку **OK**. В появившемся меню выберите пункт *Настройки устройства*. Затем выберите раздел *Питание*.

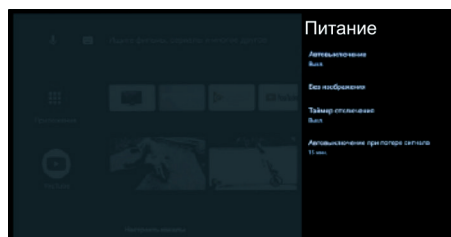

Входы

В режиме AndroidTV с помощью кнопок ►◀▲▼ выберите иконку настроек ⚙️ и нажмите кнопку **OK**. В появившемся меню выберите пункт *Настройки устройства*. Затем выберите раздел *Входы*.

В данном разделе можно переименовать видео входы телевизора в зависимости от подключенных к ним устройств. Что повысит удобство выбора нужного видеисточника. Так же в этом разделе осуществляется настройка функции HDMI CEC, позволяющей управлять совместимыми устройствами подключенными к телевизору посредством HDMI интерфейса.

Изображение

Для настройки Изображения необходимо в режиме AndroidTV с помощью кнопок ►◀▲▼ выбрать иконку настроек ⚙️ и нажать кнопку **OK**. В появившемся меню выберите пункт *Настройки устройства*. Затем выберите раздел *Изображение*. В данном разделе Вы можете произвести настройки изображения такие как яркость, контрастность и т.д.

Звук

Для настройки Звука необходимо в режиме AndroidTV с помощью кнопок ►◀▲▼ выбрать иконку настроек ⚙️ и нажать кнопку **OK**. В появившемся меню выберите пункт *Настройки устройства*. Затем выберите раздел *Звук*. В данном разделе Вы можете произвести настройки звучания телевизора.

Сброс настроек

Для восстановления заводских настроек необходимо в режиме AndroidTV с помощью кнопок ►◀▲▼ выбрать иконку настроек ⚙️ и нажать кнопку **OK**. В появившемся меню выберите пункт *Настройки устройства*. Затем выберите раздел *Сброс*.

ВНИМАНИЕ: Все сделанные настройки, установленные приложения и аккаунты будут удалены.

Мультимедиа плеер

Встроенный медиа проигрыватель может воспроизводить различные типы медиафайлов с внешнего USB носителя. Для запуска проигрывателя выберите приложение *MMP (MultiMediaPlayer)* в списке приложений на главном экране в режиме AndroidTV и нажмите кнопку **OK**.

ВНИМАНИЕ: Производитель не гарантирует поддержку телевизором всех типов медиафайлов. Качество воспроизведения может зависеть от качества USB носителя, а также использованных кодеков и степени сжатия при создании медиафайла. Проблемы с возможностью воспроизведения некоторых типов файлов и качеством воспроизведения не являются неисправностью телевизора.

РАБОТА С ТЕЛЕТЕКСТОМ

Прием телетекста

Телетекст - это бесплатная служба многих ТВ-станций, которая дает возможность получить дополнительную текстовую или графическую информацию при помощи обычного телевизионного сигнала. К ней относятся: новости, программы передач, курсы валют, спорт, погода, кино, театральные афиши, предложения туристических компаний, различная справочная и развлекательная информация с обновлением в режиме реального времени.

Ваш телевизор имеет встроенный декодер телетекста, позволяющий просматривать эту информацию.

Телетекст выводится на экран страницами. Страницы могут иметь номера от 100 до 999. Содержание телетекста приводится на странице 100, которая называется индексной.

Для включения/выключения Телетекста нажмите кнопку **TEXT** в ТВ режиме.

ПОДКЛЮЧЕНИЕ КАРТЫ УСЛОВНОГО ДОСТУПА CI

Подсоедините CAM-модуль с картой условного доступа CI к разъему CI для подключения модуля условного доступа.

Для настройки зайдите в Меню ТВ режима в раздел Настройки карты CI.

Далее следуйте подсказкам, отображаемым на экране телевизора.

Примечание:

CAM - модуль с картой условного доступа CI можно приобрести у местного поставщика услуг цифрового кабельного вещания, а также получить у него информацию об использовании карты CI. При возникновении затруднений при работе с картой CI - обращайтесь в службу сервиса.

В связи с постоянным совершенствованием выпускаемой продукции, наименование отдельных режимов меню, обозначение некоторых разъемов панели разъемов и места их нанесения, а также выполнение отдельных эргономических функций управления телевизором, в зависимости от версии программного обеспечения, могут незначительно отличаться от описанных и изображенных в настоящем Руководстве, что не оказывает существенного влияния на работу телевизора.

УСТАНОВКА МОДУЛЯ УСЛОВНОГО ДОСТУПА

ВНИМАНИЕ! Выключите телевизор прежде, чем устанавливать модуль в слот общего интерфейса.

Для приема кодированных цифровых станций в слот CI телевизора должны быть установлены модуль общего интерфейса (модуль CI) и смарт-карта.

Модуль CI и смарт-карта не входят в комплект поставки.

Обычно их можно приобрести у дилеров.

Установка модуля CI в слот CI

Осторожно вставьте модуль CI в слот CI стороной с контактами вперед. Логотип на модуле CI должен быть направлен наружу с задней стороны телевизора. Не прилагайте чрезмерных усилий. Убедитесь, что при установке модуль не сгибается.

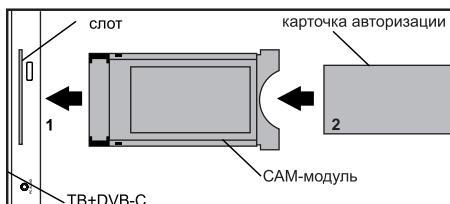

Установка смарт-карты в модуль CI

Вставьте до упора карту в модуль CI таким образом, чтобы схема с позолоченными контактами была обращена к стороне модуля CI с логотипом поставщика. Обратите внимание на направление стрелки, напечатанной на карте.

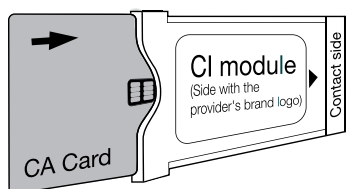

AndroidTV

ОБЩИЕ СВЕДЕНИЯ

Для подключения внешних USB-носителей в режиме AndroidTV воспользуйтесь входом USB.

Также к этому входу можно подключить USB-разветвитель, который позволит одновременно подключать несколько USB-устройств.

Примечание:

Производитель не гарантирует совместимость телевизора со всеми типами USB-разветвителей. Следует помнить, что суммарный ток потребления всех подключенных USB устройств не должен превышать 500mA.

Для пользования сервисов Play Market необходимо создание аккаунта (учетной записи) Google (или использование уже имеющейся).

Вы сможете использовать телевизор с операционной системой Android, даже не заходя в учетную запись Google, в том числе поиск в сети Интернет и приложение YouTube.

ВНИМАНИЕ!

Производитель не несет ответственности за последствия установки пользователем приложений как с сервера Play Market, так и из других источников, и за корректность работы сторонних приложений.

Для пользования сервисов Play Market, а также для работы большинства приложений необходимо подключение к сети Интернет.

ПОДКЛЮЧЕНИЕ К СЕТИ ИНТЕРНЕТ

Подключение к сети Интернет можно произвести в любой момент, войдя в раздел Настройки.

Для подключения к проводной сети Ethernet необходимо вставить кабель в разъем Ethernet. В разделе Ethernet произвести настройки согласно настройкам Вашей локальной сети. Если у Вас нет необходимых данных для настройки, обратитесь к Вашему поставщику услуг Интернет.

Для подключения к беспроводной сети необходимо включить Wi-Fi (раздел Wi-Fi), произвести поиск доступных сетей, среди найденных выбрать Вашу сеть и подключиться к ней, введя пароль.

ВНИМАНИЕ!

Для правильной работы всех функций AndroidTV необходимо, чтобы в телевизоре правильно были настроены текущее время и дата. Настройка времени и даты производятся в меню Настройки режима AndroidTV.

НАСТРОЙКИ

Все необходимые настройки для режима AndroidTV производятся в пункте Настройки



В этом разделе Вы можете:

- Настроить подключение к локальной сети (Интернет).
- Настроить дату и время.
- Удалить ранее установленные программы.
- Получить информацию о системе (количество свободной памяти и т.д.).
- Настроить таймеры включения и выключения.
- Произвести сброс настроек (Внимание: все сделанные Вами настройки, установленные программы, а также настроенные телеканалы будут удалены).

ВОЗМОЖНЫЕ НЕПОЛАДКИ И СПОСОБЫ УСТРАНЕНИЯ

Если у Вас возникли проблемы с телевизором, то прежде, чем обращаться в сервисную службу, ознакомьтесь с приведенными в таблице возможными неисправностями и попытайтесь самостоятельно устранить их.

Нет изображения, нет звука	Звук хороший, изображение плохое	Изображение хорошее, звук плохой	Размытое изображение	Линии или полосы на изображении	Плохой прием некоторых каналов	Нет цвета	Плохой цвет	Не работает пульт ДУ	Смещение изображения	Вертикальные линии или полосы на заднем плане	Горизонтальные помехи	Появилось сообщение «Нет сигнала»	
													Вставьте вилку в розетку и включите телевизор
													Телевизор включен?
													Попробуйте другой канал (слабый сигнал)
													Проверьте антенну (подключите к телевизору)
													Проверьте антенну (повреждение провода)
													Проверьте антенну
													Проверьте влияние постороннего излучения
													Настройте контрастность
													Настройте яркость
													Настройте цвет
													Настройте громкость
													Проверьте батарейки в пульте ДУ
													Проверьте аудио/видео разъемы (только для ресиверов)
													Используйте автонастройку или настройте изображение
													Используйте автонастройку или настройте синхронизацию
													Используйте автонастройку или настройте фазу
													Проверьте подсоединен ли сигнальный кабель

Проверьте эти элементы и попробуйте исправить

ВНИМАНИЕ! Допустимо наличие бракованных пикселей.

ТЕХНИЧЕСКИЕ ХАРАКТЕРИСТИКИ

43" LT-43M790 / LT-43M797

Размер экрана по диагонали:	109 см
Разрешающая способность ЖК-панели:.....	3840x2160
Напряжение питания:	~100-240 В, 50/60 Гц
Потребляемая мощность, не более:	78 Вт
Потребляемая мощность в дежурном режиме:.....	≤0.5 Вт
Максимальная выходная мощность канала звукового сопровождения, не менее:	2x12 Вт
Количество запоминаемых каналов:	999
Габаритные размеры телевизора LT-43M790 / LT-43M797:	
с подставкой.....	966 x 622 x 231 мм / 959 x 617 x 231 мм
без подставки	966 x 560 x 64 мм / 959 x 556 x 62 мм
Размер (VESA) для настенного монтажа:.....	200 x 200 мм
Масса телевизора без упаковки, не более:	7,7 кг / 7,45 кг
Процессор:	ARM CA53, 4 ядра / Mali470MP3
Операционная система, не менее:.....	Android 9.0
Оперативная память:	1.5 Гб
Встроенная память* :	8 Гб
Wi-Fi:	802.11 a/b/g/n/ac
Bluetooth:	5.0
Ethernet:	Да

* Пользователю доступен меньший объем т.к. часть встроенной памяти занимает операционная система и установленные приложения.

ТЕХНИЧЕСКИЕ ХАРАКТЕРИСТИКИ

50" LT-50M790 / LT-50M797

Размер экрана по диагонали:	127 см
Разрешающая способность ЖК-панели:.....	3840x2160
Напряжение питания:	~100-240 В, 50/60 Гц
Потребляемая мощность, не более:	90 Вт
Потребляемая мощность в дежурном режиме:.....	≤0.5 Вт
Максимальная выходная мощность канала звукового сопровождения, не менее:	2x12 Вт
Количество запоминаемых каналов:	999
Габаритные размеры телевизора LT-50M790 / LT-50M797:	
с подставкой.....	1124 x 711 x 231 мм / 1115 x 704 x 231 мм
без подставки	1124 x 650 x 62 мм / 1115 x 642 x 60 мм
Размер (VESA) для настенного монтажа:.....	200 x 200 мм
Масса телевизора без упаковки, не более:	11 кг / 10,5 кг
Процессор:	ARM CA53, 4 ядра / Mali470MP3
Операционная система, не менее:.....	Android 9.0
Оперативная память:	1.5 Гб
Встроенная память* :	8 Гб
Wi-Fi:	802.11 a/b/g/n/ac
Bluetooth:	5.0
Ethernet:	Да

* Пользователю доступен меньший объем т.к. часть встроенной памяти занимает операционная система и установленные приложения.

ТЕХНИЧЕСКИЕ ХАРАКТЕРИСТИКИ

55" LT-55M790 / LT-55M797

Размер экрана по диагонали:	140 см
Разрешающая способность ЖК-панели:.....	3840x2160
Напряжение питания:	~100-240 В, 50/60 Гц
Потребляемая мощность, не более:	150 Вт
Потребляемая мощность в дежурном режиме:.....	≤0.5 Вт
Максимальная выходная мощность канала звукового сопровождения, не менее:	2x12 Вт
Количество запоминаемых каналов:	999
Габаритные размеры телевизора:	
с подставкой.....	1239 x 777 x 313 мм
без подставки	1239 x 714 x 62 мм
Размер (VESA) для настенного монтажа:.....	400 x 200 мм
Масса телевизора без упаковки, не более:	13.2 кг
Процессор:	ARM CA53, 4 ядра / Mali470MP3
Операционная система, не менее:.....	Android 9.0
Оперативная память:	1.5 Гб
Встроенная память* :	8 Гб
Wi-Fi:	802.11 a/b/g/n/ac
Bluetooth:	5.0
Ethernet:	Да

* Пользователю доступен меньший объем т.к. часть встроенной памяти занимает операционная система и установленные приложения.